

# IN BETWEEN

KITCHEN  
COLLECTION

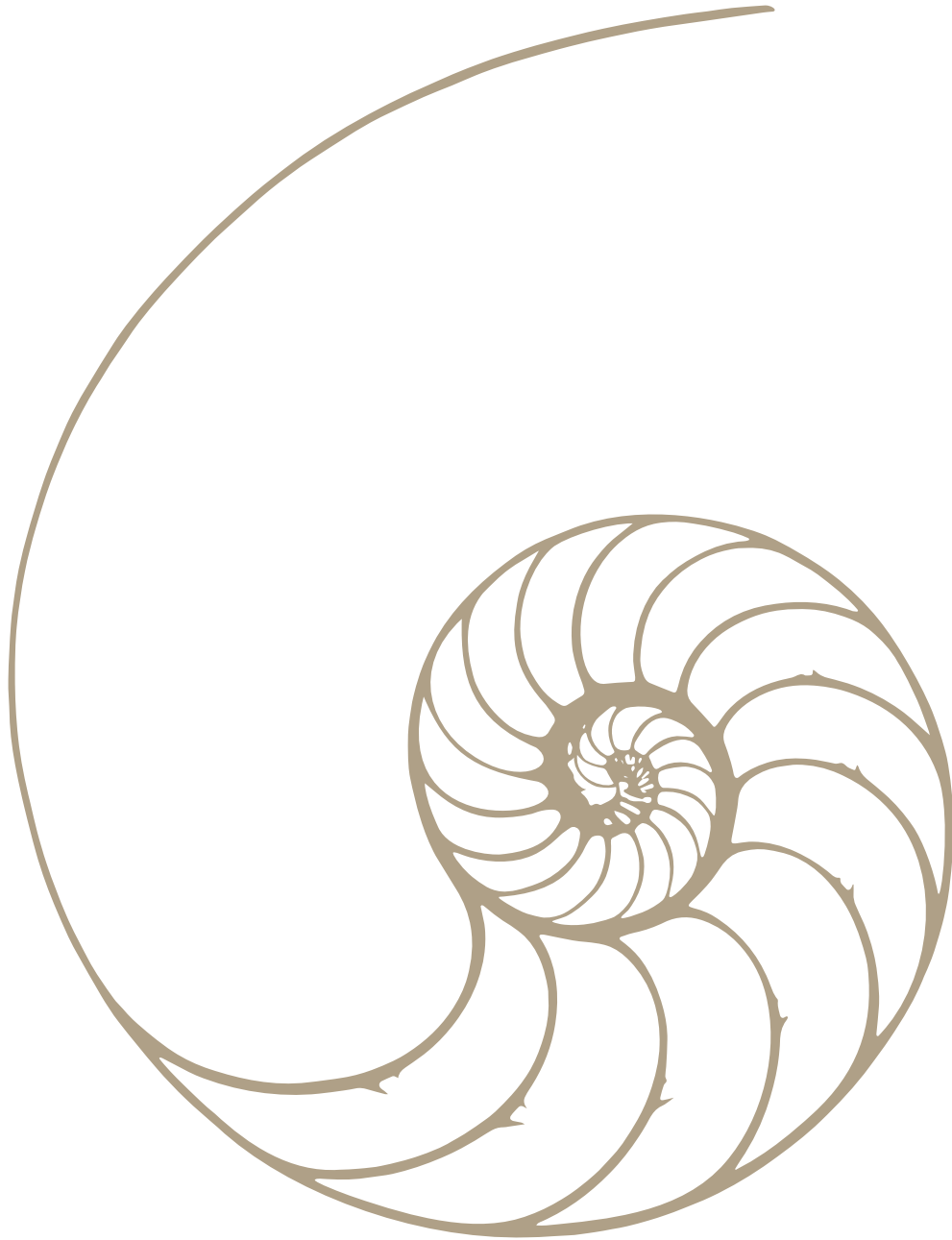

# ARMONY

IN BETWEEN

La cucina interpreta il costante dialogo tra uomo e natura.

**FR\_** La cuisine interprète  
le dialogue constant entre  
l'homme et la nature.

**EN\_** The kitchen  
that puts humanity  
in touch with nature.

**ES\_** La cocina interpreta  
el diálogo constante entre  
hombre y naturaleza.



CANEVA (PN) HEADQUARTER



MANSUÈ (TV) PRODUCTION SITE

In between: 5 approcci e 20 ritratti di cucina che tra texture, materiali, composizioni e tecnologia indagano nel delicato gioco di equilibri tra uomo e natura, tra intimo e pubblico, tra tecnologia e tradizione.

FR\_ In between:  
5 approches et 20 portraits  
de cuisine qui, entre textures,  
matériaux, compositions  
et technologies explorent  
le jeu délicat d'équilibres  
entre l'homme et la nature,  
entre l'intime et l'universel,  
entre la technologie  
et la tradition.

EN\_ In between:  
5 approaches and 20  
portraits of kitchens that  
combine textures, materials,  
compositions and technology  
to investigate the delicate  
balancing act between  
humans and nature, intimacy  
and publicity, technology  
and tradition.

ES\_ In between:  
5 propuestas y 20 retratos  
de cocina que entre texturas,  
materiales, composiciones  
y tecnología indagan sobre  
el delicado juego entre  
hombre y naturaleza,  
entre íntimo y público,  
entre tecnología y tradición.

**Beat**, una fotografia dello scorrere del tempo in cucina, che corre parallelo a quello della natura. **Feed**, lo stupore quotidiano della materia prima che diventa nutrimento. **Feel**, l'estasi emotiva della vista, il senso del tatto. **Deep**, la porta della conoscenza spalancata dalla tecnologia. **Source**, la continua evoluzione di passato, presente e futuro.

**FR\_ Beat**, une photographie du passage du temps dans la cuisine qui s'écoule parallèlement à celui de la nature. **Feed**, l'étonnement quotidien de la matière première qui devient nourriture. **Feel**, l'extase émotive de la vue, le sens du toucher. **Deep**, la porte de la connaissance grande ouverte par la technologie. **Source**, l'évolution continue du passé, du présent et du futur.

**EN\_ Beat**, a photograph of the passing of time in the kitchen, running parallel with nature's flow. **Feed**, daily amazement for raw material that becomes sustenance. **Feel**, visual excitement, a sense of touch. **Deep**, the door leading to knowledge is thrown open by technology. **Source**, constant evolution of the past, present and future.

**ES\_ Beat**, una fotografía del pasar del tiempo en la cocina, que corre en paralelo al de la naturaleza. **Feed**, la sorpresa diaria de la materia prima que se convierte en sustento. **Feel**, el éxtasis emotivo de la vista, la sensación del tacto. **Deep**, la puerta del conocimiento abierta por la tecnología. **Source**, la continua evolución de pasado, presente y futuro.

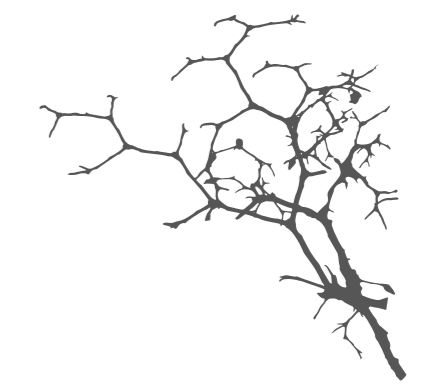
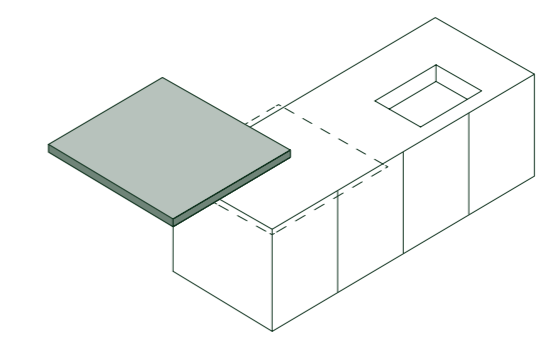
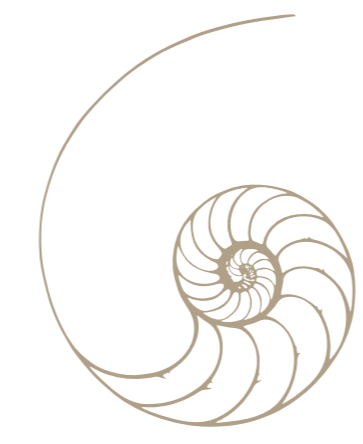
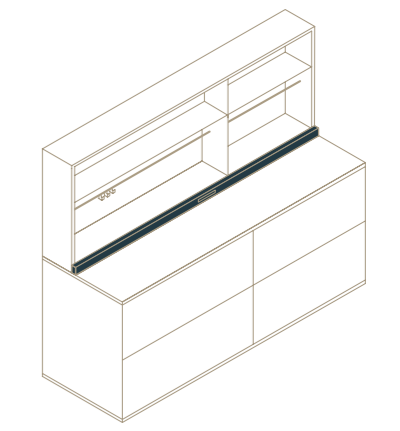
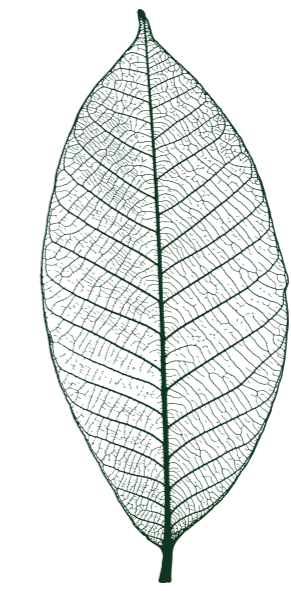
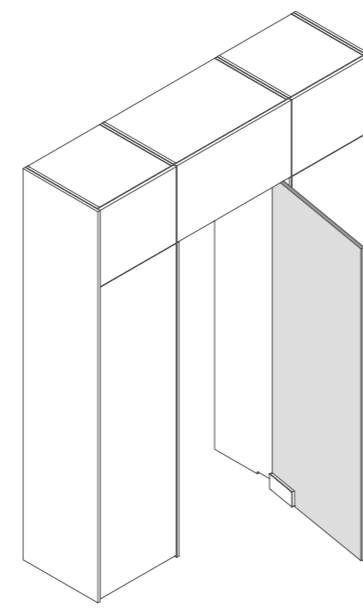
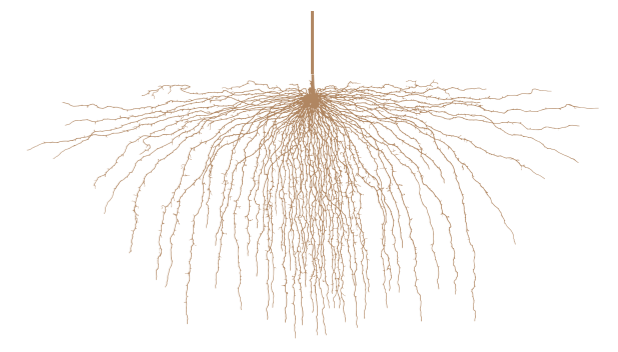
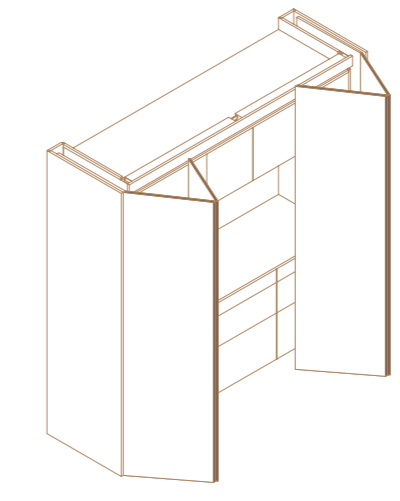

**BEAT** AL PASSO COL TEMPO

P 8



**PORTRAIT 1** P 12   
**PORTRAIT 2** P 20   
**PORTRAIT 3** P 28   
**PORTRAIT 4** P 32   
**PORTRAIT 5** P 40



**PORTRAIT 6** P 46   
**PORTRAIT 7** P 52   
**PORTRAIT 8** P 56

**FEED** LA VISIONE DELL'AZIENDA

P 62



**PORTRAIT 9** P 64   
**PORTRAIT 10** P 70   
**PORTRAIT 11** P 82   
**PORTRAIT 12** P 90

**FEEL** MANIGLIA INTEGRATA

P 96



**PORTRAIT 13** P 100   
**PORTRAIT 14** P 108   
**PORTRAIT 15** P 116   
**PORTRAIT 16** P 122

**DEEP** FRAME IN ALLUMINIO

P 128



**PORTRAIT 17** P 132   
**PORTRAIT 18** P 140

**SOURCE** SULLE SPALLE DEI GIGANTI

P 148



**PORTRAIT 19** P 152   
**PORTRAIT 20** P 158

**FINITURE** FINITIONS FINISHINGS ACABADOS

P 166

**SISTEMI DI APERTURA** TYPES D'OUVERTURE OPENING SYSTEM SISTEMAS DE APERTURA

P 172

Il rapporto tra cucina e natura è un'armonia in continuo movimento, un ponte a doppio senso di marcia capace di portare la natura in casa e l'uomo nella natura.

Le materie prime diventano nutrimento, i materiali diventano elementi costruttivi e soluzioni tecnologiche. Per questo motivo siamo innamorati custodi del nostro territorio, che ha fatto di qualità, efficienza ed etica del lavoro un riconosciuto marchio dal successo internazionale.

Entusiasmiamo i nostri clienti costruendo prodotti di design, belli e funzionali, che durano nel tempo e che rispettano

il pianeta attraverso pratiche aziendali virtuose e produzioni ecosostenibili. Costruiamo cucine da quasi cinquant'anni, ma il nostro sguardo è sempre rivolto al futuro. Utilizziamo pannelli ecologici certificati CARB2, abbiamo certificato tutti i nostri processi organizzativi secondo la norma internazionale UNI EN ISO 9001.

I nostri stabilimenti sono alimentati da energia pulita e rinnovabile, grazie all'installazione di un nuovo impianto fotovoltaico da 1656 pannelli, che garantisce una riduzione dei consumi ma soprattutto un risparmio di 408.000 kg di co2 all'anno.

FR\_ Le rapport entre cuisine et nature est une harmonie en mouvement continu, un pont à double sens, en mesure de faire entrer la nature dans la maison et l'homme dans la nature. Les matières premières deviennent nourriture, les matériaux deviennent des éléments de construction et des solutions technologiques. Pour cette raison, nous sommes des gardiens passionnés de notre territoire qui a fait de la qualité, de l'efficacité, et de l'éthique du travail, une marque reconnue au succès international. Nous enthousiasmions nos clients en construisant des produits de design, beaux et fonctionnels, qui durent dans le temps et qui respectent la planète à travers des pratiques d'entreprise vertueuses et des productions respectueuses de l'environnement. Nous construisons des cuisines depuis presque cinquante ans, mais notre regard est toujours dirigé vers le futur. Nous utilisons des panneaux écologiques certifiés CARB2, nous avons certifié tous nos procédés organisationnels conformément à la norme internationale UNI EN ISO 9001. Nos bâtiments sont alimentés par de l'énergie propre et renouvelable, grâce à l'installation d'une nouvelle installation photovoltaïque de 1656 panneaux, qui garantit une réduction des consommations mais surtout une économie de 408.000 kg de co2 par an.

EN\_ The rapport between kitchen and nature is harmony in motion, a two-way bridge that brings nature into the home and takes people into nature. Raw materials sustain and become elements for construction and technological solutions. That's why we are loving guardians of our territory, which has made quality, efficiency and labour ethics a renowned, internationally successful trademark. We arouse enthusiasm in our customers by manufacturing attractive, functional designer products that last over time and are friendly to our planet through the use of virtuous business practices and eco-sustainable production. In the almost fifty years we have been manufacturing kitchen furniture we have always been projected to the future. We use CARB2 certified ecological panels and we have certified all our organisational processes to international UNI EN ISO 9001 Standards. Our facilities are powered by clean, renewable energy from a new photovoltaic system comprising 1656 panels, which guarantees reduced consumption, but above all annual savings of 408,000 kg of CO2.

ES\_ La relación entre cocina y naturaleza es una armonía en continuo movimiento, un puente de doble sentido de marcha capaz de llevar la naturaleza en la casa y el hombre en la naturaleza. Las materias primas se convierten en sustento, los materiales se transforman en elementos constructivos y soluciones tecnológicas. Por esta razón somos guardianes enamorados de nuestro territorio, que ha transformado la calidad, la eficiencia y la ética del trabajo en una marca reconocida por el éxito internacional. Entusiasmamos a nuestros clientes fabricando productos de diseño, bonitos y funcionales, que duran en el tiempo y que respetan el planeta mediante hábiles destrezas empresariales y producciones eco sostenibles. Fabricamos cocinas desde hace casi cincuenta años, pero nuestra mirada es siempre dirigida hacia el futuro. Utilizamos paneles ecológicos certificados CARB2, hemos certificado todos nuestros procesos organizadores según la norma internacional UNI EN ISO 9001. Nuestros establecimientos están alimentados por energía limpia y renovable, gracias al montaje de una nueva instalación fotovoltaica de 1656 paneles, que garantiza una reducción de los consumos pero sobre todo un ahorro de 408.000 kg de co2 por año.

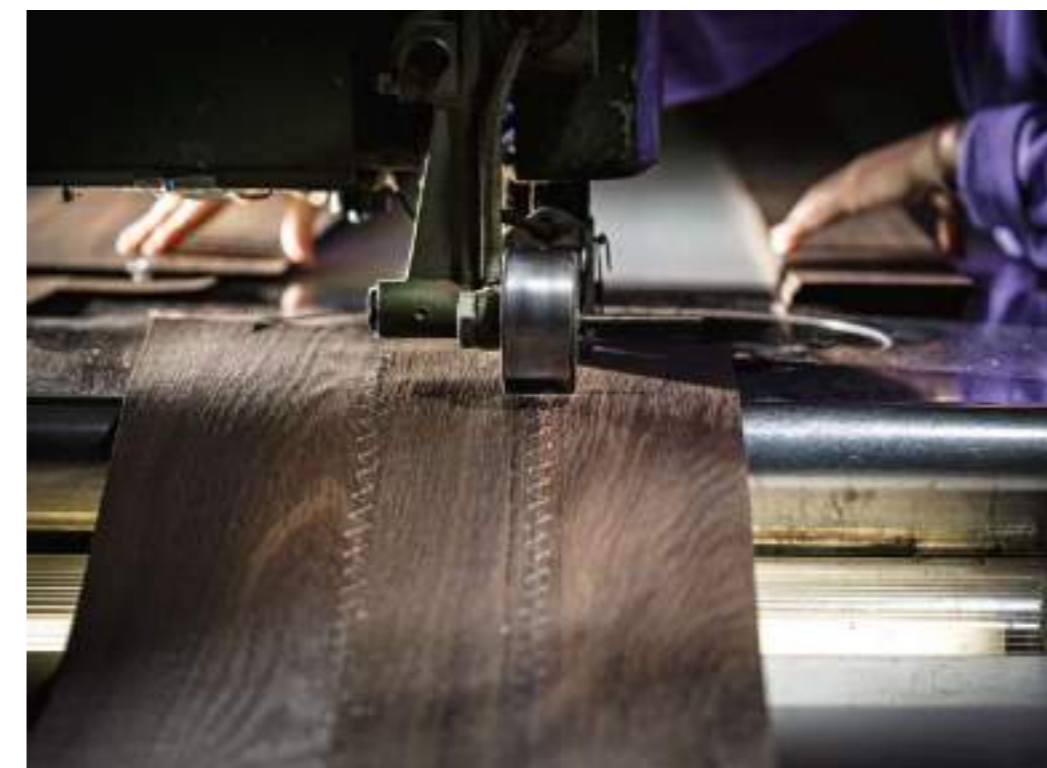

ARMONYCUCINE.IT

ARMONY\_CUCINE

ARMONYCUCINE.OFFICIAL

ARMONY-SPA





## AL PASSO CON I TEMPI

DALL'ALBA AL TRAMONTO: RITMO,  
MODERNITÀ, LIBERTÀ D'ESPRESSIONE  
E GUSTO CONTEMPORANEO.

Comprendere la natura attraverso  
i suoi momenti: la cucina come luogo  
intimo e privato, che scandisce  
lo scorrere naturale del tempo.  
Un'eterna ritualità che dà forma  
al presente, conserva fotografie  
immutabili del passato e proietta  
immagini del futuro.

# Beat

**FR** En phase avec son temps. Du matin au soir: rythme,  
modernité, liberté d'expression et goût contemporain:  
Comprendre la nature à travers ses moments: la cuisine comme  
lieu intime et privé, qui rythme le passage naturel du temps.  
Un rituel éternel qui donne forme au présent, conserve des  
photographies immuables du passé et projette des images du futur.

**EN** In step with the times. From dawn to dusk: rhythm,  
modernity, freedom of expression and contemporary taste.  
Understanding nature and all its seasons: the kitchen as an  
intimate, private place where time flows naturally and an eternal  
ritual shapes the present, preserves unchangeable photographs  
of the past and projects images of the future.

**ES** A la par con el tiempo. Desde el amanecer hasta la puesta  
del sol: ritmo, modernidad, libertad de expresión y estilo  
contemporáneo. Comprender la naturaleza mediante sus  
instantes: la cocina como lugar íntimo y privado, que recalca  
el paso natural del tiempo. Una eterna ritualidad que da forma  
al presente, conserva fotografías inmutables del pasado  
y proyecta imágenes del futuro.









Una composizione che va oltre il concetto di semplice spazio culinario: un progetto che si fonde armoniosamente con l'architettura circostante, trasformando l'ambiente in un'esperienza estetica e funzionale. Le finiture sono state attentamente selezionate per esaltare la bellezza e l'eleganza della cucina. Il melaminico Lamina Brunito, con la sua superficie rigata che richiama i riflessi di una lastra di metallo, conferisce un tocco di modernità e raffinatezza. Il laccato lucido Moka aggiunge calore alla composizione, creando un contrasto visivamente accattivante. Il piano in gres, ricco e sofisticato, completa l'atmosfera, donando un tocco di lusso e raffinatezza.



**FR.** Una composition qui dépasse le concept de simple espace culinaire : un projet qui se fond harmonieusement avec l'architecture alentour, en transformant l'ambiance en une expérience esthétique et fonctionnelle. Les finitions ont été soigneusement sélectionnées pour exalter la beauté et l'élégance de la cuisine. Le mélaminé Lamina Brunito, avec sa surface rayée qui rappelle les reflets d'une plaque de métal, confère une touche de modernité et de raffinement. Le laqué brillant Moka ajoute de la chaleur à la composition, en créant un contraste visuel séduisant. Le plan en gres, riche et sophistiqué, complète l'atmosphère, en donnant une touche de luxe et de raffinement.

**EN.** A composition that goes beyond the simple concept of culinary space: a project that blends seamlessly with the surrounding architecture to transform an ambience into a functional aesthetic experience. The finishes are carefully selected to exalt the beauty and elegance of the kitchen. Lamina Brunito melamine, with its striped surface that recalls the reflections of sheet metal, brings a touch of modernity and finesse. Glossy lacquered Moka adds warmth to the composition, creating an attractive contrast. The rich, sophisticated gres worktop completes the atmosphere with a touch of refined luxury.

**ES.** Una composición que supera el concepto de simple espacio culinario: un proyecto que se funde armoniosamente con la arquitectura circundante, transformando el ambiente en una experiencia estética funcional. Los acabados se han seleccionado atentamente para acentuar la belleza y la elegancia de la cocina. El melamínico Lamina Brunito, con su superficie de rayas que reproduce los reflejos de una chapa de metal, confiere un toque de modernidad y elegancia. El lacado brillante Moka añade calor a la composición, creando un contraste visualmente fascinante. La encimera de gres, amplia y sofisticada, complementa la atmósfera, confiriendo un toque de lujo y elegancia.



I volumi distinti e ben definiti creano una composizione affascinante, in cui ogni elemento ha una sua funzione precisa. Sulla parete, basi e pensili si estendono in lunghezza, mentre i mobili colonne si aprono verso altre aree funzionali, come una scrivania, per offrire soluzioni di design pratiche. L'isola centrale, realizzata con un audace gioco di incastro di volumi, diventa il cuore pulsante della cucina, invitando all'incontro e alla condivisione.



**FR\_** Les volumes distincts et bien définis créent une magnifique composition dans laquelle chaque élément a une fonction bien précise. Sur le mur, les éléments bas et les éléments hauts s'étendent en longueur, alors que les meubles colonnes s'ouvrent vers d'autres espaces fonctionnels, comme un bureau, pour offrir des solutions de design intelligentes et pratiques. L'îlot central, réalisé avec un jeu audacieux d'encastrement de volumes, devient le cœur de la maison, invitant à la rencontre et au partage.

**EN\_** Distinct, well-defined volumes create a fascinating composition in which every element has its precise function. Base and wall units extend along the length of the wall, and tall units open out to other practical areas, like the one furnished with a desk, to provide intelligent, functional design solutions. The central island comprises daringly intertwining volumes to become the heart of the kitchen, where people meet and share sensations.

**ES\_** Los volúmenes refinados y bien definidos crean una composición seductora, en la cual cada elemento tiene su función precisa. En la pared, muebles bajos y colgantes se extienden en longitud, mientras los muebles de columnas se abren hacia otras áreas funcionales, como un escritorio, para ofrecer soluciones de diseño inteligentes y cómodas. La isla central, realizada con un innovador juego de encaje de volúmenes, se convierte en el corazón palpitante de la cocina, invitando al encuentro y a la compartición.



La presenza forte e pulsante dei materiali, con i quali la natura comunica: i pannelli in Rovere Oslo, le ante laccate Verde Foresta e il top Laminam Statuarietto. Una cucina che respira e unisce, grazie al design, bellezza e resistenza: i perfetti meccanismi del mondo naturale. L'anta Omicron tagliata a 33°, elemento estetico raffinato, conferisce un tocco di personalità alla cucina.



**FR\_** La présence forte et vivante des matériaux avec lesquels la nature communique : les panneaux en Rovere Oslo, les portes laquées Verde Foresta et le top Laminam Statuarietto. Une cuisine qui respire et unit, grâce à son design, à sa beauté et à sa résistance : les mécanismes parfaits du monde naturel. La porte Omicron découpée à 33°, élément esthétique raffiné, confère une touche de personnalité à la cuisine.

**EN\_** Materials with which nature communicates make a stunning statement: Rovere Oslo panels, Verde Foresta lacquered doors and a Laminam Statuarietto worktop. A beautiful, robust designer kitchen that breathes and unites: the perfect mechanisms of the natural world. The 33° cut door Omicron is a refined element that adds a touch of personality to the kitchen.

**ES\_** La presencia fuerte y palpante de los materiales, con los cuales la naturaleza comunica: los paneles de Rovere Oslo, las puertas lacadas Verde Foresta y la encimera Laminam Statuarietto. Una cocina que respira y une, gracias al diseño, a la belleza y a la resistencia: los mecanismos perfectos del mundo natural. La puerta Omicron con corte de 33°, elemento estético refinado, confiere un toque de personalidad a la cocina.



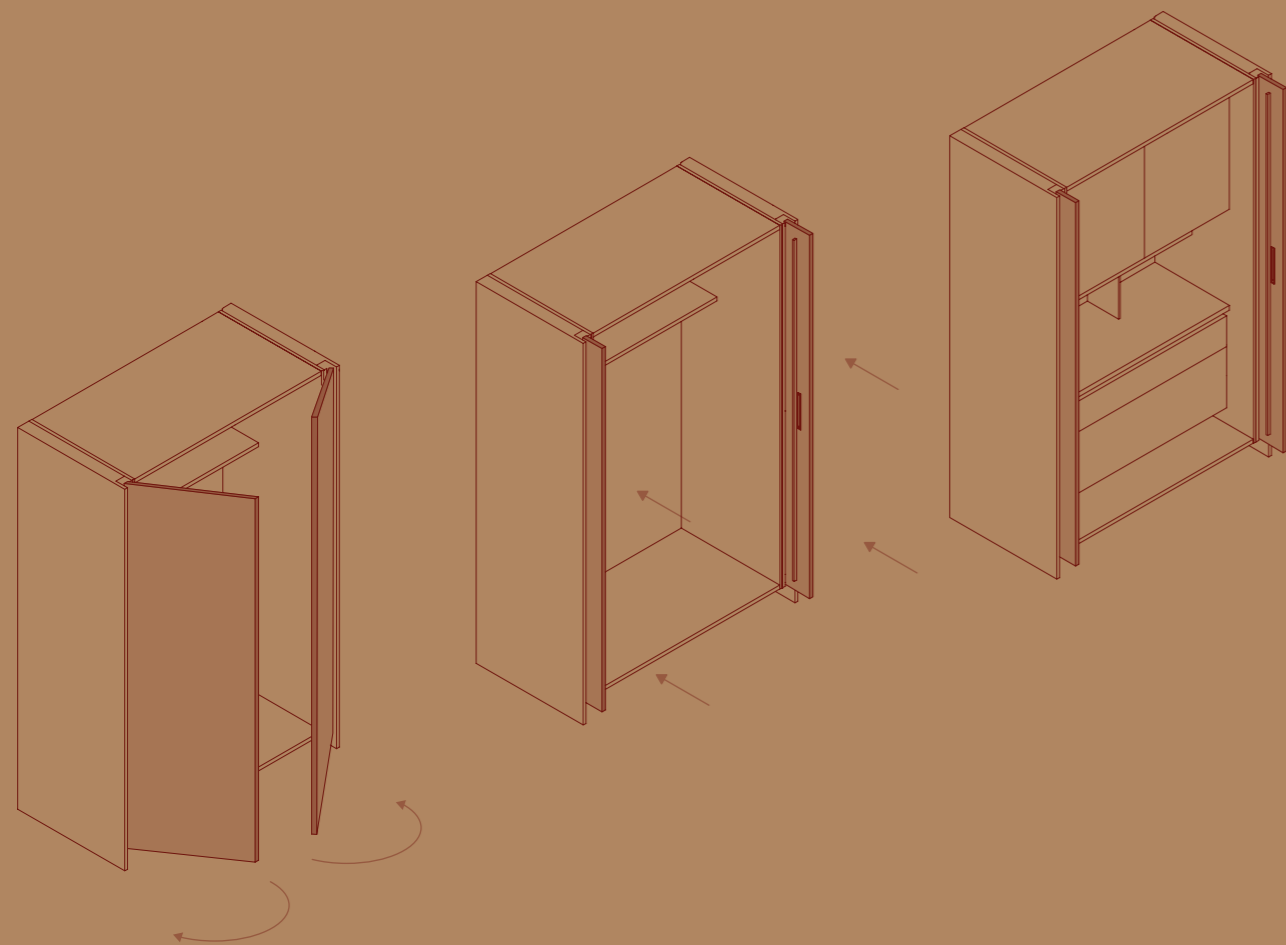

#### WING 2.0

Il mobile Wing, con le sue ante rientranti, rivela una sorprendente versatilità permettendo di creare nuove zone di lavoro perfettamente attrezzate che all'occorrenza possono essere nascoste.

Disponibile in versione una o due ante rientranti (60 - 120 cm di vano interno). È possibile attrezzarlo con mobili e accessori di serie per la massima libertà compositiva. Una selezione di ripiani attrezzati e un piano di lavoro in acciaio inox estraibile sono disponibili per trasformare il mobile in una workstation ideale.

**FR\_** Le meuble Wing, avec ses portes rentrantes, révèle une polyvalence surprenante, en permettant de créer des zones de travail parfaitement équipées qui, si nécessaire, peuvent aussi être cachées. Disponible en version à une ou deux portes rentrantes (60 - 120 cm de compartiment interne). Il est possible de l'équiper avec des meubles et accessoires en série pour une liberté de composition maximum. Une sélection d'étagères équipées et un plan de travail en acier inox extractible sont disponibles pour transformer le meuble en une station de travail idéale.

**EN\_** The Wing cabinet with its receding doors reveals surprising versatility with which to create new, perfectly equipped work areas that can be concealed if necessary. Available with one or two receding doors (60 - 120 cm interior compartment), it can be provided with standard cabinets and accessories that give absolute freedom in arranging compositions. A selection of storage shelves and a stainless steel pull-out worktop are available to transform the unit into an ideal workstation.

**ES\_** El mueble Wing, con sus puertas entrantes, revela una versatilidad extraordinaria permitiendo crear nuevas zonas de trabajo perfectamente equipadas que en caso necesario pueden ocultarse. Disponible en la versión de una o dos puertas entrantes (60 - 120 cm de compartimento interior). Es posible equiparlo con muebles y accesorios de serie para la máxima libertad compositiva. Una selección de estantes equipados y una encimera de trabajo de acero inoxidable extraíble están disponibles para transformar el mueble en una workstation perfecta.











Soluzione compositiva nella quale spicca il carattere tenace e al contempo naturale del melaminico Noce Cortina, utilizzato per colonne e pensili, e del melaminico Smoke Stone per l'isola. Le basi della cucina con il laccato UV X-Black, super opaco e morbido al tatto, completano questa combinazione decisa di finiture.

FR. Une solution de composition dans laquelle s'affirme le caractère tenace et en même temps naturel du mélaminé Noce Cortina, utilisé pour les colonnes et les éléments hauts, et du mélaminé Smoke Stone pour l'îlot. Les éléments bas de la cuisine avec le laqué UV X-Black, super mat et doux au toucher, complètent cette combinaison franche de finitions.

EN. Arrangement that highlights the tenacious natural character of the Noce Cortina melamine used for tall and wall units, and of Smoke Stone melamine for the island. The base units in super matt, soft-touch UV X-Black lacquer complete this characterful combination of finishes.

ES. Solución compositiva en la cual resalta la característica resistente y al mismo tiempo natural del melamínico Noce Cortina, utilizado para columnas y muebles colgantes y del melamínico Smoke Stone para la isla. Los muebles bajos de la cocina con el lacado UV X-Black, súper mate y suave al tacto, complementan esta combinación determinada de acabados.





Design funzionale composto da basi in melaminico Piasentina e colonne attrezzate in Rovere Dark.  
Il colore melaminico Salvia dei pensili, associati ai contenitori MetalBox in metallo verniciato a polvere nero, interrompono la trama e catturano l'attenzione.



**FR\_** Design fonctionnel composé d'éléments bas en mélaminé Piasentina et colonnes équipées en mélaminé Rovere Dark. La couleur mélaminé Salvia des éléments hauts, associés aux espaces de rangement MetalBox en métal verni à poudre noire, interrompt la trame et capture l'attention.

**EN\_** Functional design comprising Piasentina melamine base units and Rovere Dark melamine tall storage units. The Salvia coloured melamine wall units, matched with black powder coated metal MetalBox, break up the arrangement and draw the attention of onlookers.

**ES\_** Diseño funcional constituido por muebles bajos de melamina Piasentina y volúmenes equipadas de melamina Rovere Dark. El color melaminico Salvia de los muebles colgantes, junto con los contenedores MetalBox de metal con pintura en polvo negro, interrumpen la trama y captan la atención de quien mira.





Composizione funzionale che coniuga design e tecnologia, con l'innovativa maniglia Zeta in alluminio anodizzato nero, integrata nell'anta in melaminico Creta, dove emerge la texture naturale delle venature del legno. In perfetto contrasto, i pensili in laccato opaco Goffrato Lavagna, caratterizzati dalla parete attrezzata Modular in alluminio brunito, che amplia lo spazio utile in cucina.

FR\_ Composition fonctionnelle qui conjugue design et technologie, avec la poignée innovante Zeta en aluminium anodisé noir, intégrée dans la porte de l'élément bas en mélaminé Creta avec nœuds horizontaux, où émerge la texture naturelle des veines du bois. En contraste parfait, les éléments hauts en laqué mat gaufré Lavagna, caractérisés par la paroi équipée Modular en aluminium bruni, qui élargit l'espace utile dans la cuisine.

EN\_ Functional composition that combines design and technology with the innovative black anodised aluminium Zeta handle integrated in the door on the Creta melamine base unit with horizontal knots, revealing the natural texture of wood grain. In perfect contrast, matt embossed Lavagna lacquered wall units feature a burnished aluminium Modular storage wall that extends usable space in the kitchen.

ES\_ Composición funcional que combina diseño y tecnología, con el nuevo tirador Zeta de aluminio anodizado negro, integrado en la puerta del mueble bajo de melamina Creta con nudos horizontales, en la cual se destaca la textura natural de las vetas de la madera. En perfecto contraste, los muebles colgantes en laca mate Gofrado Lavagna, caracterizados por la pared equipada Modular de aluminio bruñido, que amplía el espacio utilizable de la cocina.



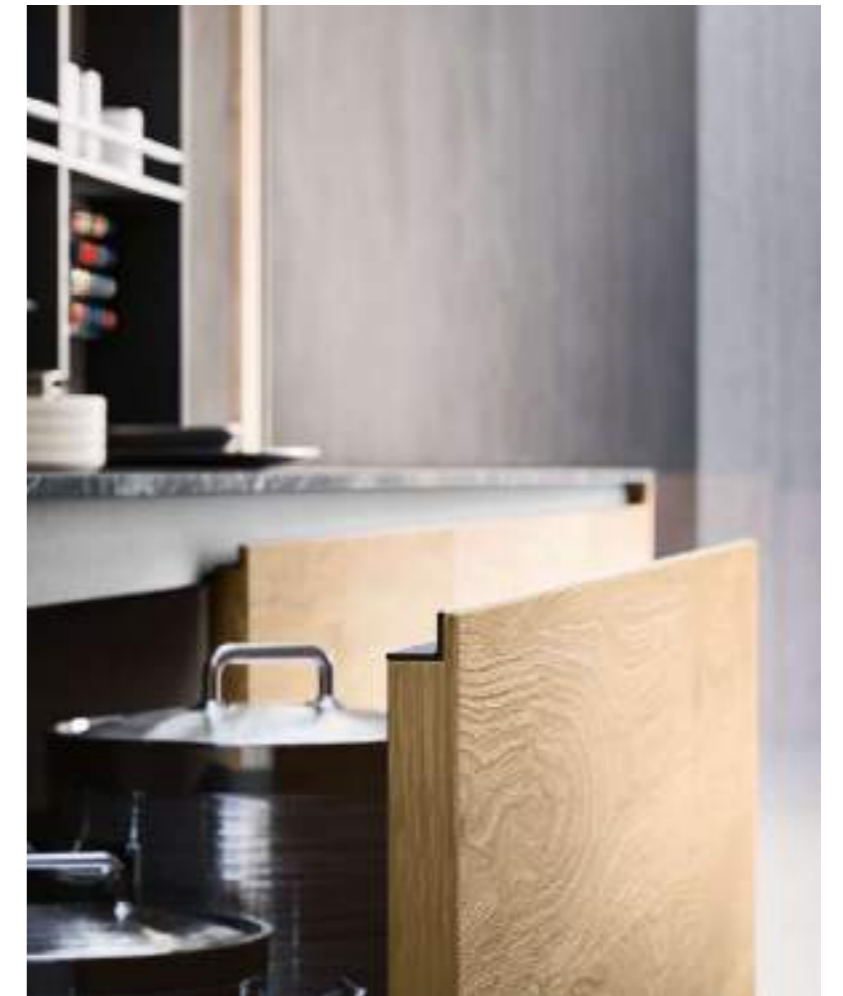





Una cucina con ampia armadiatura caratterizzata dal contrasto tra il laccato UV ultra opaco X-Black, e le tonalità calde e tenui di X-Sand. Al centro della casa, i giochi di geometrie e volumi dell'isola centrale creano dinamismo e fondono in un unico corpo il Corian Carrara Crema e il Laminato Noce Cortina.



**FR\_** Une cuisine avec un grand système d'armoires caractérisé par le contraste entre le laqué UV ultra mat X-Black, et les tonalités chaudes et douces de X-Sand. Au centre de la maison, les jeux de géométrie et les volumes de l'îlot central créent un certain dynamisme et fondent en un seul corps le Corian Carrara Crema et le Stratifié Noce Cortina.

**EN\_** A kitchen containing lots of cupboard space, featuring contrasting UV ultra matt X-Black lacquer and the warm, pastel shades of X-Sand. At the centre of the home, the alternating geometries and volumes of the central island create dynamism and blend Corian Carrara Crema and Noce Cortina Laminated in a single unit.

**ES\_** Una cocina con amplios armarios caracterizada por el contraste entre el lacado UV ultra mate X-Black, y las tonalidades cálidas y suaves de X-Sand. En el centro de la casa, los juegos de geometrías y volúmenes de la isla central crean dinamismo y funden en un solo cuerpo el Corian Carrara Crema y el Laminado Noce Cortina.

Il sistema Infinity rappresenta una soluzione elegante e raffinata per decorare la parete. Un sistema modulare che, attraverso profili in alluminio anodizzato nero, permette di utilizzare pannellature orizzontali di rivestimento e di integrare mensole in metallo riposizionabili.

**FR\_** Le système Infinity représente une solution élégante et raffinée pour décorer le mur. Un système modulaire qui, à travers des profils en aluminium anodisé noir, permet d'utiliser des panneaux horizontaux de revêtement et d'intégrer des étagères en métal repositionnables.

**EN\_** The Infinity system is a refined elegant solution for decorating walls. It is a modular system that uses black anodised aluminium profiles to fit horizontal panel cladding and integrate moveable metal shelves.

**ES\_** El sistema Infinity representa una solución elegante y refinada para decorar la pared. Un sistema modular que, mediante los perfiles de aluminio anodizado negro, permite utilizar paneles horizontales de revestimiento e incorporar baldas de metal reposicionables.





Contrasti raffinati ed eleganza contraddistinguono questa composizione in finitura laccato opaco Neve e in legno impiallacciato Station. Essenziale e contemporanea, la cucina è impreziosita dalle gole in finitura Titanio e dai pensili dotati di ante modello Riga, con iconica superficie cannettata. Una lavorazione 3D del legno che gioca con i riflessi e rende estremamente distintiva la cucina.



**FR\_** Des contrastes raffinés et une certaine élégance distinguent cette composition en finition laqué mat Neve et en bois plaqué Station. Essentielle et contemporaine, la cuisine est enrichie par les gorges en finition Titanio et par les éléments hauts dotés de portes modèle Riga, avec une surface iconique cannelée. Un façonnage 3D du bois qui joue avec les reflets et rend la cuisine très caractéristique.

**EN\_** Refined, elegant contrasts distinguish this composition in Neve matt lacquered finish and wood veneered Station. Uncluttered and contemporary, the kitchen is enhanced by grip profiles in the Titanio finish and by wall units featuring iconic Riga cabinet doors with ribbed surface. This 3D effect on the wood creates wonderful reflections and lends distinction to the kitchen.

**ES\_** Contrastes refinados y elegancia caracterizan esta composición en acabado lacado mate Neve y de madera chapada Station. La cocina, sobria y contemporánea, es valorizada por los perfiles rebajados en acabado Titanio y por los muebles colgantes provistos de puertas modelo Riga, con icónica superficie canelada. Un labrado en 3D de la madera que juega con los reflejos y vuelve la cocina muy distintiva.





**FR.** Cuisine projetée pour offrir de la fonctionnalité et du style sans compromis. Sa configuration en L permet d'exploiter au maximum l'espace disponible, en créant une zone de travail efficace et accueillante. Le panneau horizontal au mur, en combinaison avec les éléments hauts et les vitrines, crée une union fascinante entre la cuisine et la zone jour, en intégrant harmonieusement les espaces. Une continuité visuelle et fonctionnelle entre les deux zones qui rend l'ambiance harmonieuse et accueillante.

**EN.** This is a kitchen designed to provide uncompromising functionality and style. Its L-shaped configuration means it can make maximum use of the space available, creating an efficient but cosy work area. The horizontal wall panels, combined with wall units and display cabinets, create a fascinating link between the kitchen and living area by harmoniously integrating space. Visible continuity of the two areas makes for a comfortable cohesive ambience.

**ES.** Cocina ideada para ofrecer funcionalidades y estilo sin compromisos. Su configuración en L permite disfrutar al máximo el espacio disponible, creando una zona de trabajo eficiente y acogedora. Los paneles horizontales de pared, combinados con los muebles colgantes y las vitrinas, crea una unión interesante entre la cocina y la zona de día, integrando armoniosamente los espacios. Una continuidad visual y funcional entre las dos áreas que vuelve el ambiente cohesivo y acogedor.

Cucina progettata per offrire funzionalità e stile senza compromessi. La sua configurazione a L consente di sfruttare al massimo lo spazio disponibile, creando una zona di lavoro efficiente ed accogliente. La pannellatura orizzontale a parete, in combinazione con i pensili e le vetrine, crea un'affascinante unione tra la cucina e la zona giorno, integrando armoniosamente gli spazi. Una continuità visiva e funzionale tra le due aree che rende l'ambiente coeso e accogliente.





Le basi e la penisola sono in laccato UV X-Silice Matt con maniglia integrata Ring, in continuità con il sistema a doghe modulari Infinity. Le eleganti vetrine Frame, con ante in alluminio e vetro fumé e interno in melaminico Noce Caramel, rappresentano il punto focale di raffinatezza e stile della cucina.

**FR** Les éléments bas et l'îlot sont en laqué UV X-Silice Matt avec poignée intégrée Ring, en continuité avec le système à lattes modulaires Infinity. Les vitrines Frame élégantes, avec des portes en aluminium et verre fumé et intérieur en mélaminé Noce Caramel, représente le summum du raffinement et du style de la cuisine.

**EN** The base units and peninsula are UV X-Silice Matt lacquered, with a Ring integrated handle that provides continuity with the Infinity modular slat system. The elegant Frame display cabinet with aluminium and smoked glass doors and Noce Caramel melamine interior make a refined, stylish statement in the kitchen.

**ES** Los muebles bajos y la península son en lacado UV X-Silice Matt con tirador integrado Ring, en continuidad con el sistema de tablillas modulares Infinity. Las elegantes vitrinas Frame, con puertas de aluminio y cristal gris e interior de melamina Noce Caramel, representan el punto principal de elegancia y estilo de la cocina.





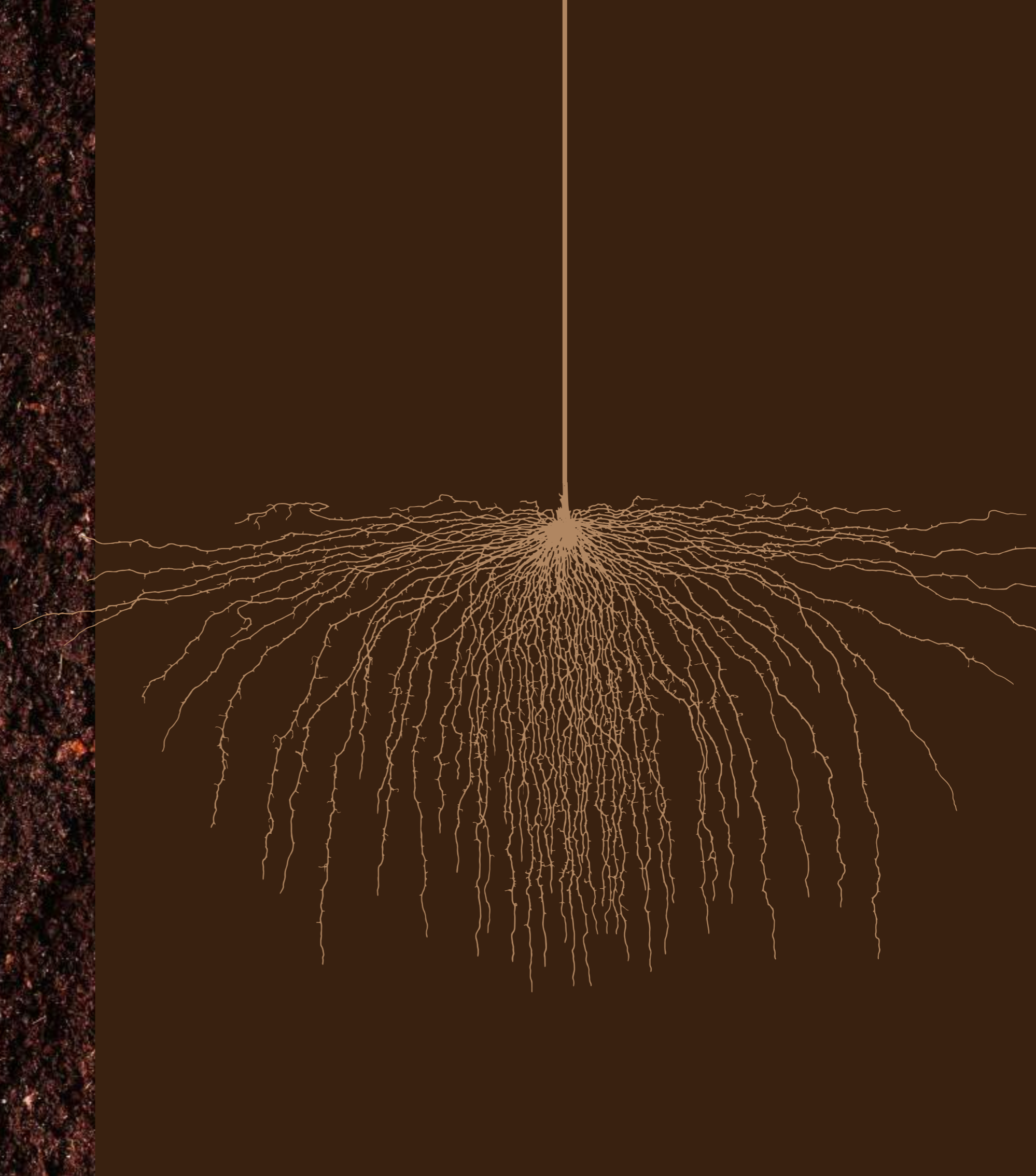

#### LA VISIONE DELL'AZIENDA

UNA COLLEZIONE ESSENZIALE,  
IN CUI LO SPAZIO È AL SERVIZIO  
DELL'UOMO, DELLE SUE NECESSITÀ  
E DELLA SUA LIBERTÀ DI MOVIMENTO.

La materia prima diventa nutrimento.  
Il benessere che scaturisce dai gesti  
più semplici: cucinare, mangiare,  
prenderci cura. Tornare agli elementi  
primordiali per entrare in sintonia  
con la parte più naturale  
e autentica di noi.

# Feed

FR\_ La vision de l'entreprise. Une collection essentielle, dans laquelle l'espace est au service de l'homme, de ses nécessités et de sa liberté de mouvement. La matière première devient nourriture. Le bien-être qui découle des gestes les plus simples: cuisiner, manger, prendre soin. Revenir aux éléments primordiaux pour entrer en syntonie avec la partie la plus naturelle et la plus authentique de soi-même.

EN\_ Our corporate vision. An essential collection that places space at people's service to meet their needs and desire for freedom of movement. The raw materials sustain us; wellbeing comes from the simplest acts: cooking, eating, taking care of each other. Going back to primordial elements tunes us into our most natural and authentic features.

ES\_ La visión de la empresa. Una colección sobria, en la cual el espacio está al servicio del hombre, de sus exigencias y de su libertad de movimiento. La materia prima se convierte en sustento. El bienestar que brota de los gestos más simples: cocinar, comer, cuidar. Volver a los elementos primordiales para entrar en sintonía con nuestra parte más natural y auténtica.









Una cucina che comunica con l'ambiente esterno, caldo, solare.  
La presenza del legno impiallacciato Noce e del laccato metallico Ambra, con la sua superficie rigata e la maniglia Zeta integrata nell'anta, rende essenziale, funzionale e armonico il design di tutta la composizione.

**FR\_** Une cuisine qui communique avec l'ambiance extérieure, chaude, solaire. La présence du bois plaqué Noce et du laqué métallique Ambra, avec sa surface rayée et la poignée Zeta intégrée dans la porte, rend essentiel, fonctionnel et harmonieux le design de toute la composition.

**EN\_** A warm sunny kitchen that communicates with the outdoors. The use of wood veneered Noce and metal lacquered Ambra, with its ribbed surface and the Zeta handle integrated into the door, highlight the essential, functional and harmonious design of the composition.

**ES\_** Una cocina que comunica con el ambiente exterior, cálido, solar. La presencia de la madera chapada Noce y del lacado metálico Ambra, con su superficie de rayas y el tirador Zeta integrado en la puerta, vuelve el diseño de toda la composición sobrio, funcional y armónico.







Cucina, sala da pranzo e soggiorno tendono a perdere sempre di più i loro confini. Ci siamo posti la domanda di come poter aprire intere aree e nasconderle quando non sono in uso. Il meccanismo Hide consente di ottenere rapidamente questo risultato, in modo semplice ed intuitivo, con una soluzione totalmente meccanica che offre un comfort di movimento elevato durante l'utilizzo.

Il mobile nasconde completamente le basi, i pensili e le colonne, che vengono posizionati all'interno con elementi standard della collezione per una massima personalizzazione.

FR\_ Les frontières de la cuisine, de la salle à manger et du salon ont tendance à s'effacer de plus en plus. Nous nous sommes demandé comment ouvrir des espaces entiers et les cacher lorsque l'on ne les utilise pas. Le mécanisme Hide permet d'obtenir rapidement ce résultat de façon simple et intuitive, avec une solution totalement mécanique qui offre un confort de mouvement très élevé pendant l'utilisation.

EN\_ The trend is for the kitchen, dining room and living room to gradually lose their boundaries. We wondered how to open up entire areas and hide them when not in use. The Hide mechanism is ideal for rapidly achieving this result in a simple, intuitive way, by means of a mechanical solution that's comfortable to use. The unit completely hides the base units, wall and tall units, standard elements from the collection, placed inside to provide a host of customisation opportunities.

ES\_ Cocina, comedor y sala de estar propenden en perder cada vez más sus límites. Nos hemos preguntado como poder abrir áreas enteras y ocultarlas cuando no se utilizan. El mecanismo Hide permite obtener rápidamente este resultado, de un modo simple e intuitivo, con una solución totalmente mecánica que ofrece un confort de movimiento muy alto durante el uso.

El mueble oculta totalmente los muebles bajos, los muebles colgantes y las columnas, que se posicionan en el interior con elementos estándares de la colección para una máxima personalización.

Le meuble cache complètement les éléments bas, les éléments hauts et les colonnes qui sont positionnés à l'intérieur avec des éléments standard de la collection pour une personnalisation maximum.

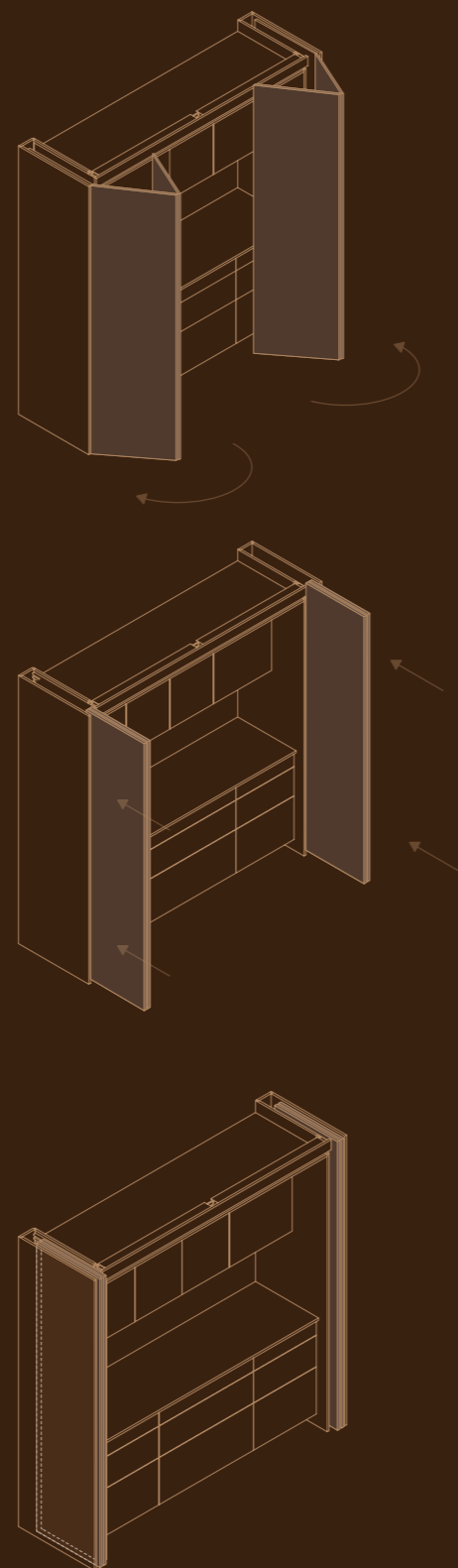



In una villa caratterizzata da contrasti classici e contemporanei, la cucina esprime la sua forte identità grazie ad un design minimale, impreziosito da due monoblocchi che terminano con una tavola integrata. Le colonne in legno dotate di sistema Hide, che può chiudere e scoprire intere aree di lavoro, e il laccato Micalux, uniscono raffinatezza e tecnologia.

**FR\_** Dans une ville caractérisée par des contrastes classiques et contemporains, la cuisine exprime sa forte identité grâce à un design minimaliste, enrichi par deux monoblocs qui finissent avec une table intégrée. Les colonnes en bois dotées de système Hide, qui peut renfermer et découvrir des espaces de travail entiers, et le laqué Micalux, unissent raffinement et technologie.

**EN\_** In a villa featuring classical and contemporary contrasts, the kitchen expresses its strong personality through minimal design enhanced by two suites that terminate with an integrated table. The tall wood units come with the Hide system, which can close up or reveal entire work areas, and the Micalux lacquered finish, combining finesse and technology.

**ES\_** En una villa caracterizada por contrastes clásicos y contemporáneos, la cocina expresa su fuerte identidad gracias a un diseño minimalista, valorizado por dos monobloques que terminan con una mesa integrada. Las columnas de madera provistas de sistema Hide, que puede cerrar y descubrir áreas enteras de trabajo y el lacado Micalux, juntan elegancia y tecnología.





Una cucina che evolve il concetto barbeque, ideata per vivere un'esperienza di cucina a 360 gradi in giardini e terrazzi, rispettando tutte le caratteristiche dell'outdoor cooking. Minimal ed essenziale ma dalle infinite potenzialità, è il risultato della collaborazione con Fogher.

FR. Une cuisine qui fait évoluer le concept de barbecue, conçue pour vivre une expérience de cuisine à 360 degrés dans des jardins et sur des terrasses, en respectant toutes les caractéristiques de l'outdoor cooking. Minimaliste et essentiel mais qui offre des potentialités infinies et est le résultat de la collaboration avec Fogher.

EN. A kitchen where the barbecue concept evolves, designed for a 360° culinary experience in the garden or on the patio, with all the characteristics of outdoor cooking. Minimal and essential but with infinite potential, this is the result of cooperation with Fogher.

ES. Una cocina que desarrolla el concepto de "barbeque" (parrilla) ideada para vivir una experiencia de cocina de 360 grados en jardines y terrazas, respetando todas las características del outdoor cooking. Minimalista y sobria pero de infinitas potencialidades, es el resultado de la colaboración con Fogher.







Eteera quanto materica, una cucina che abbina materiali tecnici come l'alluminio e la ceramica con la vivacità dei colori laccati micallizzati dal particolare effetto perlato superficiale. Una laccatura che prende la sua ispirazione dal mondo Automotive e presenta superfici perlate e caratterizzate da ombre morbide.

**FR\_** Abstraction et matière, une cuisine qui réunit des matériaux techniques comme l'aluminium et la céramique avec la vivacité des couleurs laquées Mica à l'effet perlé superficiel particulier. Un laquage qui s'inspire du monde de l'automobile et présente des surfaces perlées et caractérisées par des ombres douces.

**EN\_** Ethereal but material, this kitchen matches technical materials such as aluminium and ceramic with the lively colours of micallised lacquers with their special pearly surface effect. This type of lacquered finish is inspired by the automotive trade and features pearlescent surfaces that create soft shading.

**ES\_** Etérea como materica, una cocina que combina materiales técnicos como el aluminio y la cerámica con la vitalidad de los colores lacados mica de particular efecto perlado superficial. Un lacado que se inspira en el mundo Automotive y propone superficies perladas y caracterizadas por sombras suaves.

Il laccato micalizzato Talco delle ante, dotate di maniglia Verso integrata, illuminano l'ambiente, in un gioco di contrasti con le colonne Blu Petrolio e la parete attrezzata Palo in alluminio anodizzato nero.



**FR\_** Le laqué Micalisé Talco des portes, dotées de poignée Verso intégrée, illuminent l'ambiance en un jeu de contrastes avec les colonnes Blu Petrolio et la paroi équipée Palo en aluminium anodisé noir.

**EN\_** Talco micalized lacquered cabinet doors with Verso integrated handle light up the room and contrast with the tall Blu Petrolio units and the Palo storage wall in black anodised aluminium.

**ES\_** El lacado micalizado Talco de las puertas, provistas de tirador Verso integrado, iluminan el ambiente, en un juego de contrastes con las columnas Blu Petrolio y la pared equipada Palo de aluminio anodizado negro.



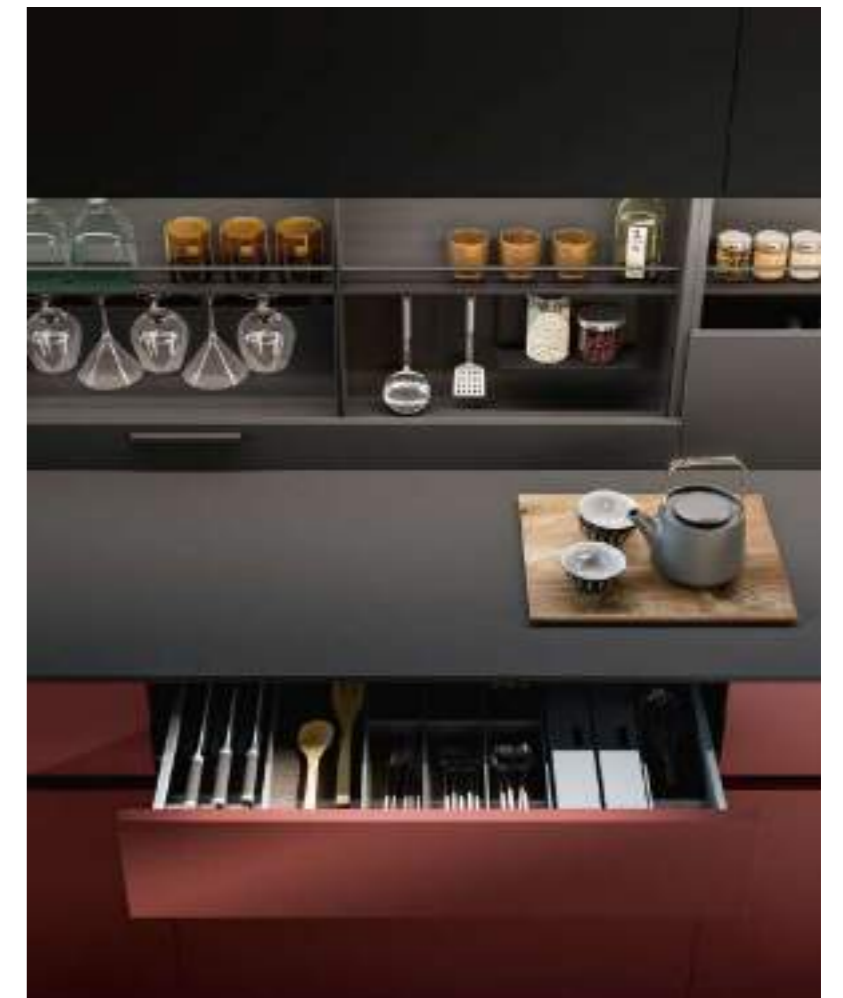





La semplicità di linee e forme essenziali unita alla più ampia funzionalità dell'elemento scorrevole verticale Mover raccontano il design di questa cucina, nella quale spicca la nanotecnologia della finitura Fenix Rosso Jaipur dell'isola centrale e la vasca lavello laterale in gres costruita. Pura bellezza e tecnologia: il frutto della ricerca al servizio della professionalità.

**FR\_** La simplicité des lignes et des formes essentielles unie à la grande fonctionnalité de l'élément coulissant vertical Mover raconte le design de cette cuisine, dans laquelle se distingue la nanotechnologie de la finition Fenix Rosso Jaipur de l'îlot central et la vasque évier latérale insolite en grès. Beauté pure et technologie: le fruit de la recherche au service du professionnalisme.

**EN\_** Simple lines and essential shapes, together with the absolute functionality of the Mover vertical sliding element, distinguish the design of this kitchen, enhanced by the nanotechnological Fenix Rosso Jaipur finish on the central island and the original side sink in stoneware. Pure beauty and technology: when research is at the service of professionalism.

**ES\_** La sencillez de líneas y formas sobrias junto con la más amplia funcionalidad del elemento corredero vertical Mover interpretan el diseño de esta cocina, en la cual resalta la nanotecnología del acabado Fenix Rosso Jaipur de la isla central y la extraordinaria cuba del fregadero lateral de gres. Pura belleza y tecnología: el resultado de la investigación al servicio de la profesionalidad.

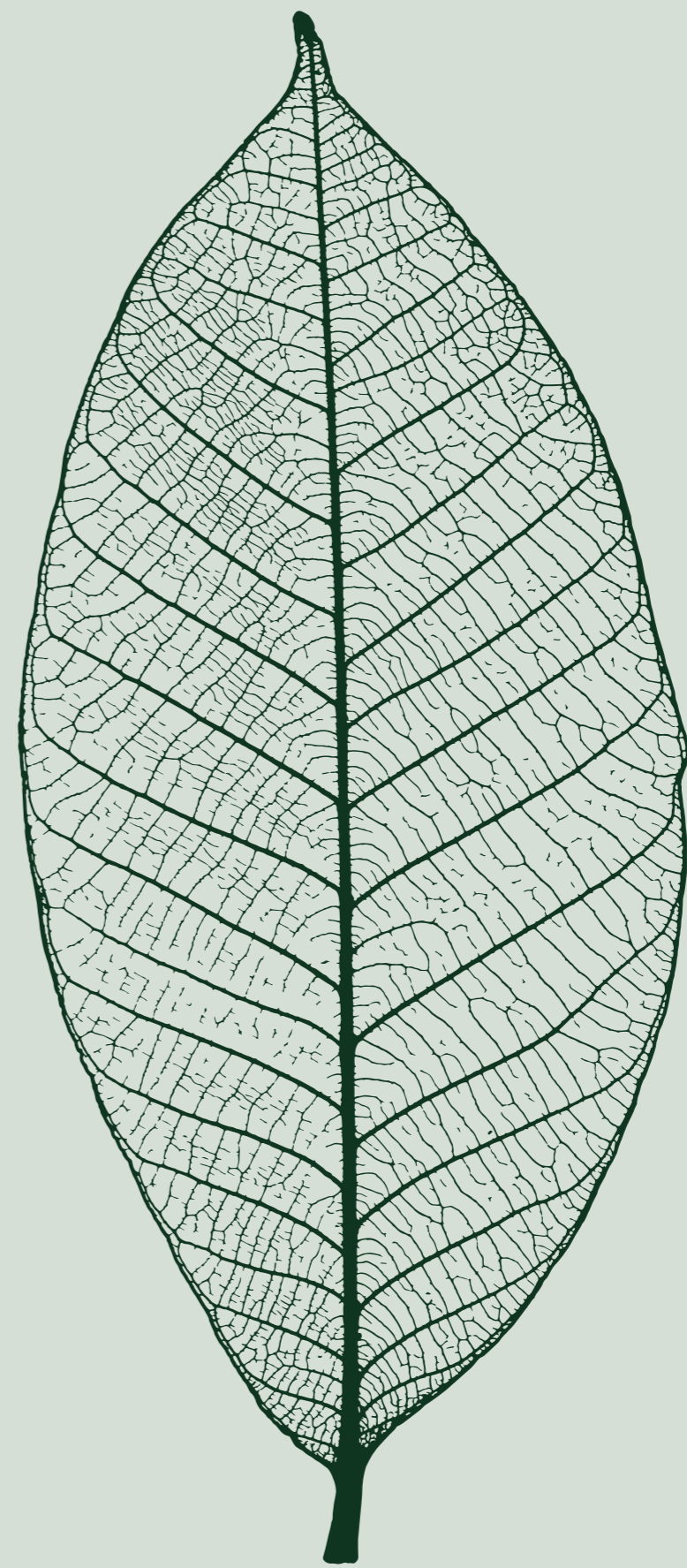

#### MANIGLIA INTEGRATA

ERGONOMIA; TATTO E GRANDE SEMPLICITÀ DI INTERAZIONE CON GLI ELEMENTI. LA CUCINA COME SPAZIO IN CUI SENTIRE, TOCCARE; TEXTURE CHE DIVENTANO EMOZIONI.

Sensazioni che annullano il confine con il mondo esterno. Elementi e forme che diventano una proiezione della natura e delle sue trame organiche e materiche.

# Feel

**FR\_** Poignée intégrée. Ergonomie, toucher et grande simplicité d'interaction avec les éléments. La cuisine comme espace dans lequel sentir, toucher, des textures qui deviennent des émotions. Des sensations qui annulent les frontières avec le monde extérieur. Des éléments et des formes qui deviennent une projection de la nature et de ses trames organiques et propres à la matière.

**EN\_** Integrated handle. Ergonomics; touch and simple interaction with the elements. The kitchen as an area full of exciting textures to feel and touch. Sensations that cancel the borders with the outdoors. Elements and shapes that project nature and its organic, material fabric.

**ES\_** Tirador integrado. Ergonomía; tacto y gran facilidad de interacción con los elementos. La cocina como espacio en el cual percibir, tocar; texturas que se convierten en emociones. Sensaciones que anulan el límite con el mundo exterior. Elementos y formas que se convierten en una proyección de la naturaleza y de sus tramas orgánicas y matéricas.





Una cucina lineare che combina la raffinatezza del legno fiammato Nero con i riflessi del laccato lucido Grigio Metro, impreziosisce e rende ancora più suggestiva questa Penthouse. I mobili con ante rientranti Wing, accanto all'isola centrale, arredano e dividono lo spazio, e possono incorporare elettrodomestici, piani di lavoro estraibili e ripiani attrezzati porta bottiglie, calici e accessori per vino e cocktail.



**FR\_** Une cuisine linéaire qui combine le raffinement du bois flammé Noir avec les reflets du laqué brillant Grigio Metro, enrichit et rend cette Penthouse encore plus suggestive. Les colonnes avec portes rentrantes Wing, à côté de l'îlot central, meublent et divisent l'espace et peuvent incorporer des électroménagers, des plans de travail extractibles et des étagères équipées de porte-bouteilles, verres à vins et accessoires pour le vin et les cocktails.

**EN\_** A linear kitchen that combines the finesse of Nero flamed wood with the reflections of Grigio Metro glossy lacquer that enhance this Penthouse to make it even more evocative. The tall units with Wing receding doors, placed next to the central island, furnish and divide space. They can accommodate household appliances, pull-out worktops and storage shelves for bottles, stemware and wine and cocktail accessories.

**ES\_** Una cocina lineal que combina la elegancia de la madera flameada Negra con los reflejos del lacado brillante Grigio Metro, valoriza y vuelve aún más sugestiva esta Penthouse. Los muebles de columnas con puertas entrantes Wing, al lado de la isla central, decoran y dividen el espacio y pueden incorporar electrodomésticos, encimeras de trabajo extraíbles y estantes equipados para botellas, copas y accesorios para vino y cóctel.





Diamond, un'anta con maniglia integrata, un concetto essenziale, unico e senza tempo. Prodotta con le più moderne macchine a controllo numerico, conferisce alla cucina un aspetto minimale e raffinato.



**FR** Diamond, une porte avec poignée intégrée, un concept essentiel, unique et intemporel. Produite avec les machines à contrôle numérique les plus modernes, elle confère à la cuisine un aspect minimaliste et raffiné.

**EN** Diamond is a cabinet door with integrated handle; essential, unique and timeless. Manufactured with the most up to date numerical control machines, this door gives the kitchen a refined, minimal look.

**ES** Diamond, una puerta con tirador integrado, un concepto sobrio, extraordinario e imperecedero. Fabricada con las más modernas máquinas de control numérico, confiere a la cocina un aspecto minimalista y refinado.









**FR.** Un jeu de symétries, deux îlots opérationnels séparant les fonctions de cuisson et de lavage, en composant une zone opérationnelle multifonctionnelle, avec bar coulissant, évier en Gres et des électroménagers encastrés. Le Chêne flammé Nevada du système d'armoires imposant avec portes Riga rend l'ambiance confortable avec sa texture chaude et naturelle.

**EN.** Symmetries create two work islands separate the cooking and washing functions to form a multipurpose work area with a sliding counter, Gres sink, and built-in appliances. The warm, natural texture of Nevada flamed oak in Riga doors creates a comfortable ambience.

**ES.** Un juego de simetrías, dos islas operativas separan las funciones de cocción y lavado, logrando componer un área operativa multifuncional, con mesa corredera, fregadero de Gres y electrodomésticos empotrados. El Roble flameado Nevada del imponente armario con puertas Riga, vuelve el ambiente confortable con su textura cálida y natural.

Un gioco di simmetrie, due isole operative separano le funzioni di cottura e lavaggio, andando a comporre un'area operativa multifunzionale, con bancone scorrevole, lavello in Gres costruito ed elettrodomestici ad incasso. Il Rovere fiammato Nevada dell'imponente armadiatura con ante Riga, rende l'ambiente confortevole con la sua texture calda e naturale.



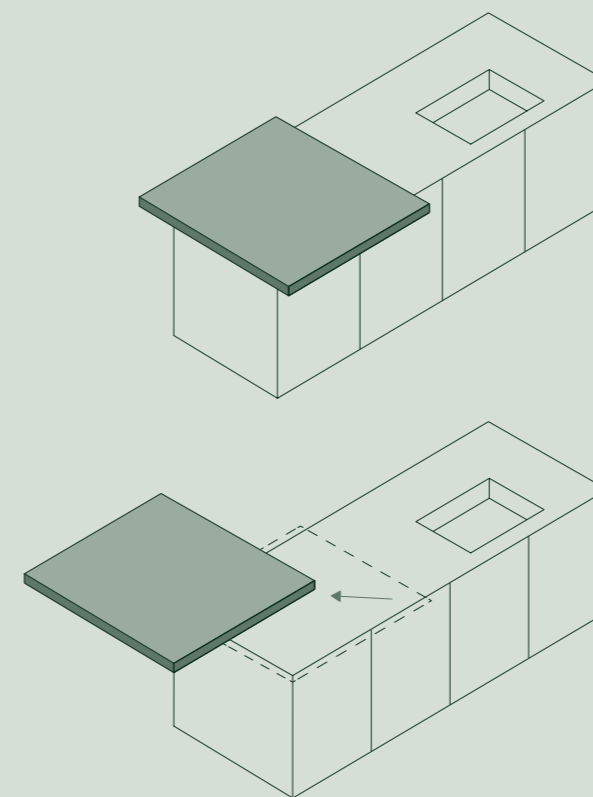

#### CORNER

Sistema di scorrimento realizzato con guide in alluminio per piani snack in legno impiallacciato con bordo 45° e piani in laminato Hpl e Fenix con bordo dritto. Il movimento è diagonale e permette quindi di sfruttare due lati dell'isola per garantire ampio spazio di utilizzo. Il meccanismo viene parzialmente incassato sul piano snack, lavorato nella superficie inferiore.

**FR\_** Système de coulissage réalisé avec des coulisses en aluminium pour plans snack en bois plaqué avec bord à 45° et plans en stratifié Hpl et Fenix avec bord droit. Le mouvement est diagonal et permet d'exploiter deux côtés de l'îlot pour garantir un vaste espace d'utilisation. Le mécanisme est partiellement encastré sur le plan snack, travaillé dans la surface inférieure.

**EN\_** Sliding system with aluminium tracks for wood veneered snack counters with 45° edges and straight-edged Hpl and Fenix laminate tops. The diagonal movement makes it possible to use two sides of the island to provide ample work space. The mechanism is partially recessed into the lower side of the snack counter.

**ES\_** Sistema de deslizamiento realizado con guías de aluminio para encimeras de snack de madera chapada con borde de 45° y encimeras de laminado Hpl y Fenix con borde recto. El movimiento es diagonal por lo tanto permite disfrutar dos lados de la isla para garantizar un amplio espacio de utilización. El mecanismo es empotrado parcialmente en la encimera de snack, labrada en la superficie inferior.



Design rigoroso e stile urban per una nuova definizione della cucina dotata di pregiati materiali come il legno impiallacciato Rovere Thermo, dalle tonalità scure e profonde, e il sorprendente laccato metallico Rame, che dona alle ante l'aspetto di una lamina di metallo spazzolato capace di cambiare le sue sfumature al variare della luce.



**FR\_** Design rigoureux et style urban pour une nouvelle définition de la cuisine dotée de matériaux de haut niveau comme le bois plaqué Rovere Thermo, aux tonalités foncées et profondes, et le laqué métallique Rame surprenant, qui donne aux portes l'aspect d'une plaque de métal brossé en mesure de changer ses nuances selon les variations de lumière.

**EN\_** Uncluttered design and urban styling give the kitchen a new definition, using outstanding materials such as wood veneered Rovere Thermo, with its dark, deep shades, and the amazing Rame metalised lacquered finish that gives the doors the appearance of a brushed metal sheet that changes hue when the light changes.

**ES\_** Diseño riguroso y estilo urban para una nueva definición de la cocina provista de materiales nobles como la maderera chapada Rovere Thermo, de tonalidades oscuras y profundas y el especial lacado metálico Rame, que proporciona a las puertas el aspecto de una lámina de metal cepillado capaz de cambiar sus matices con la variación de la luz.











**FR.** Style métropolitain et inspiration post-industrielle sont les clés de lecture de ce concept de cuisine à la grande personnalité, où se distingue le contraste franc entre le laqué Urban Ghisa et le laqué brillant Giallo Zolfo. Design essentiel et contemporain donné par la plaque raffinée d'Acier Inox du plan de travail de 5 mm d'épaisseur.

**EN.** Metropolitan styling and post-industrial inspiration are the key to this highly original kitchen concept, which boasts a definite contrast between the Urban Ghisa lacquered finish and the Giallo Zolfo glossy lacquer. The refined 5mm thick stainless steel sheet for the worktop contributes to the essential, contemporary design.

**ES.** Estilo metropolitano e inspiración postindustrial son las claves de lectura de este concepto de cocina de mucha personalidad, en la cual se destaca el firme contraste entre el lacado Urban Ghisa y el lacado brillante Giallo Zolfo. Diseño sobrio y contemporáneo proporcionado también por la refinada chapa de Acero Inoxidable de la encimera de trabajo de 5 mm de espesor.

Stile metropolitano e ispirazione post-industriale sono le chiavi di lettura di questo concept di cucina dalla grande personalità, dove spicca il deciso contrasto tra il laccato Urban Ghisa ed il laccato lucido Giallo Zolfo. Design essenziale e contemporaneo conferito anche dalla raffinata lamina di Acciaio Inox del piano lavoro da 5 mm di spessore.





## FRAME IN ALLUMINIO

ECONOMIA CIRCOLARE E MINIMO SPRECO DEI MATERIALI COSTRUTTIVI: LA CUCINA COME SEDE DI INNOVAZIONE TECNOLOGICA.

Concepire funzioni e tecnologie che rispettano le necessità dell'uomo e l'essenzialità della natura, in un'unica perfetta sinfonia

# Deep

**FR\_** Frame en aluminium. Économie circulaire et gaspillage minimum des matériaux de construction: La cuisine comme siège d'innovation technologique. Concevoir des fonctions et des technologies qui respectent les nécessités de l'homme et l'essentialité de la nature, en une unique symphonie parfaite.

**EN\_** Aluminium frame. Circular economy and minimum waste of materials: The kitchen as the seat of technological innovation. A commitment to conceiving functions and technologies that meet human needs and respect nature's essentiality in a single perfect symphony.

**ES\_** Marco de aluminio. Economía circular y mínimo desperdicio de los materiales constructivos: La cocina como lugar de innovación tecnológica. Concebir funciones y tecnologías que respetan las exigencias del hombre y la esencialidad de la naturaleza, en una extraordinaria perfecta sinfonía.





Una composizione senza tempo, elegante e razionale. L'isola si compone di tre monoblocchi, ciascuno dedicato ad una differente funzione: cottura, lavaggio e preparazione. Il mobile Mover, con ante scorrevoli, nasconde a piacere un'area attrezzata. Il design, affascinante e maturo, è esaltato dalla combinazione di finiture: Noce per colonne e pensili, Micalizzato Blu Petrolio per le vetrine Frame e il Laminam Pietra Grey per le basi.

**FR\_** Une composition intemporelle, élégante et rationnelle. L'îlot se compose de trois monoblocs, chacun dédié à une fonction différente : cuisine, lavage et préparation. Le meuble Mover, avec des portes coulissantes, cache si besoin une zone équipée. Le design, fascinant et affirmé, est exalté par la combinaison de finitions : Noyer pour les colonnes et les éléments hauts, Mica Blu Petrolio pour les vitrines Frame et le Laminam Pietra Grey pour les éléments bas.

**EN\_** A timeless, elegant and rational composition. The island comprises three suites, each dedicated to a different function: cooking, washing and preparation. The Mover unit with sliding doors hides an equipped area when necessary. The fascinating, mature design is exalted by the combination of finishes: Noce for tall and wall units, Micalised Blu Petrolio for the Frame display cabinets, and Laminam Pietra Grey for the base units.

**ES\_** Una composición imperecedera, elegante y funcional. La isla está constituida por tres monobloques, cada uno dedicado a una función diferente: cocción, lavado y preparación. El mueble Mover, con puertas correderas, oculta a gusto un área equipada. El diseño, seductor y profundo, es acentuado por la combinación de acabados: Nogal para columnas y muebles colgantes, Mica Blu Petrolio para las vitrinas Frame y el Laminam Pietra Grey para los muebles bajos.





L'anta in alluminio anodizzato nero Skyline, unica nel suo genere, combina in un unico corpo diversi materiali e offre raffinate scelte di rivestimento frontale: il vetro temperato lucido, opaco e metallizzato, il Corian e il Gres in diverse varianti colore.



**FR\_** La porte en aluminium anodisé noir Skyline, unique en son genre, combine en un seul corps différents matériaux et offre des choix raffinés de revêtement frontal : le verre trempé brillant, mat et métallisé, le Corian et le Gres dans différentes variantes de couleur.

**EN\_** The Skyline black anodised aluminium door, unique of its kind, brings together several materials and provides a refined choice of front finishes: polished, matt or metalised toughened glass, Corian and Gres in diverse colour variants.

**ES\_** La puerta de aluminio anodizado negro Skyline, extraordinaria en su género, combina en un solo cuerpo distintos materiales y ofrece selecciones refinadas de revestimientos frontales: el cristal templado brillante, mate y mica, el Corian y el Gres en distintas variantes de color.

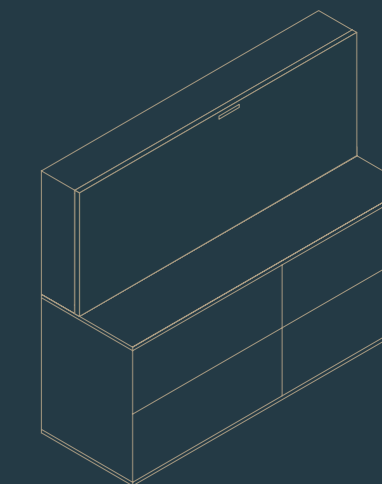
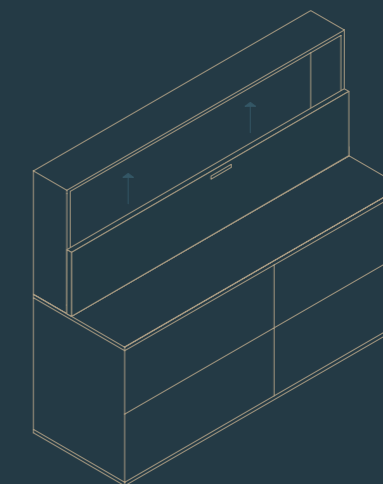
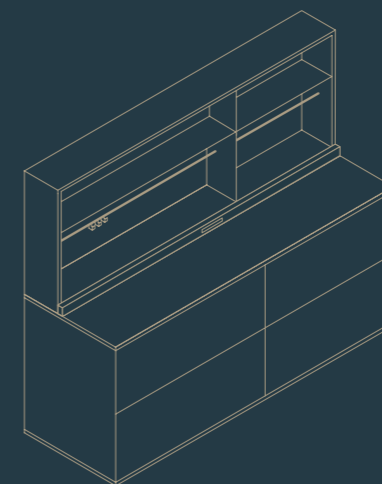

#### MOVER

La praticità di uno spazio che possa essere elegantemente nascosto da un pannello scorrevole. Mover è un mobile con anta scorrevole in verticale che offre, in maniera semplice ed elegante, la possibilità di aprire e chiudere un vano dietro al piano di lavoro. Le guide estremamente silenziose garantiscono un movimento fluido e costante.

**FR\_** La commodité d'un espace qui peut être élégamment caché par un panneau coulissant. Mover est un meuble avec porte coulissante à la verticale qui offre de façon simple et élégante, la possibilité d'ouvrir et de fermer un compartiment derrière le plan de travail. Les coulisses extrêmement silencieuses garantissent un mouvement fluide et constant.

**EN\_** A practical space that can be elegantly hidden by a sliding panel. Mover is a unit with vertical sliding door that provides the possibility to simply and elegantly open and close a compartment behind the worktop. The silent guides ensure constant, fluid movement.

**ES\_** La funcionalidad de un espacio que pueda ser elegantemente ocultado por un panel corredero. Mover es un mueble con puerta corredera vertical que ofrece, de forma simple y elegante, la posibilidad de abrir y cerrar un compartimento detrás de la encimera de trabajo. Las guías muy silenciosas garantizan un movimiento fluido y constante.







Cucina funzionale che nasconde interi spazi accessibili, come l'elegante cantina vini a cui si accede tramite il sistema di porte a bilico integrato con pannelli in finitura Milano. Basi, colonne e pensili si fondono in un gioco di riflessi, mentre le ante dell'isola sono realizzate con telaio alluminio anodizzato nero rivestite con vetro metallizzato Stagno.

**FR** Cuisine fonctionnelle qui crée des espaces entiers accessibles et dotés d'une architecture propre, comme l'élégante cave à vins on accède au moyen du système de portes à bascule intégré avec des panneaux en finition Milano. Éléments bas, colonnes et éléments hauts se fondent en un jeu de reflets, tandis que les portes de l'îlot sont réalisées avec un cadre en aluminium anodisé noir revêtu avec du verre métallisé Stagno.

**EN** A functional kitchen that creates distinct accessible areas, like the elegant wine cellar with an integrated pivot door and panels in the Milano finish. Reflections blend base units, tall and wall units whereas the island doors have a black anodised aluminium frame surrounding Stagno metalised glass.

**ES** Cocina funcional que crea espacios enteros accesibles y provistos de su propia arquitectura, como la bodega de vinos, a la cual se accede mediante el sistema de puertas abatibles integrado con paneles en acabado Milano. Muebles bajos, columnas y muebles colgantes se funden en un juego de reflejos, mientras las puertas de la isla están realizadas con marco de aluminio anodizado negro revestidas con cristal metalizado Stagno.

Il design eclettico dell'isola gioca con proporzioni e forme non convenzionali, unisce la morbidezza del piano snack tondo con bordo inclinato alle linee rigorose della struttura principale, e integra funzioni come i canali attrezzati accessoriati ad incasso, cappa estraibile, zona lavaggio e cottura.



**FR\_** Le design éclectique de l'îlot joue avec des proportions et des formes non conventionnelles, il unit la douceur du plan snack rond avec un bord incliné aux lignes rigoureuses de la structure principale et intègre les fonctions comme les conduits équipés accessoirisés encastrés, la hotte extractible, la zone de lavage et de cuisson.

**EN\_** The island's eclectic design juggles unconventional proportions and shapes, matches the soft round snack counter with inclined edge with the severe lines of the main structure, and integrates functions like built-in kitchen racks with accessories, downdraft cooker hood, washing and cooking area.

**ES\_** El diseño ecléctico de la isla juega con proporciones y formas no convencionales, une la delicadeza de la encimera de snack redonda con borde inclinado con las líneas rigurosas de la estructura principal e integra los canales equipados de accesorios empotrados, la campana extractible, la zona de lavado y de cocción.







## SULLE SPALLE DEI GIGANTI

LA CUCINA COME LUOGO STORICO,  
SIMBOLO DELL'EVOLUZIONE.

Emozioni genuine, gusti tradizionali,  
sapori del tempo radicati dentro di  
noi, in continua evoluzione tra passato,  
presente e futuro.

# Source

FR\_ Sur les épaules des géants. La cuisine comme lieu  
historique, symbole de l'évolution. Émotions authentiques,  
goûts traditionnels, saveurs du temps ancré en nous,  
en évolution continue entre passé, présent et futur.

EN\_ On the shoulders of giants. The kitchen with a place in  
history, a symbol of evolution. Genuine emotions, traditional  
taste, flavours of time rooted in us, a continuous flow of past,  
present and future.

ES\_ En los hombros de los gigantes. La cocina como lugar  
histórico, símbolo de la evolución. Emociones auténticas,  
gustos tradicionales, sabores del tiempo enraizados en  
nosotros, en continua evolución entre pasado, presente y futuro.





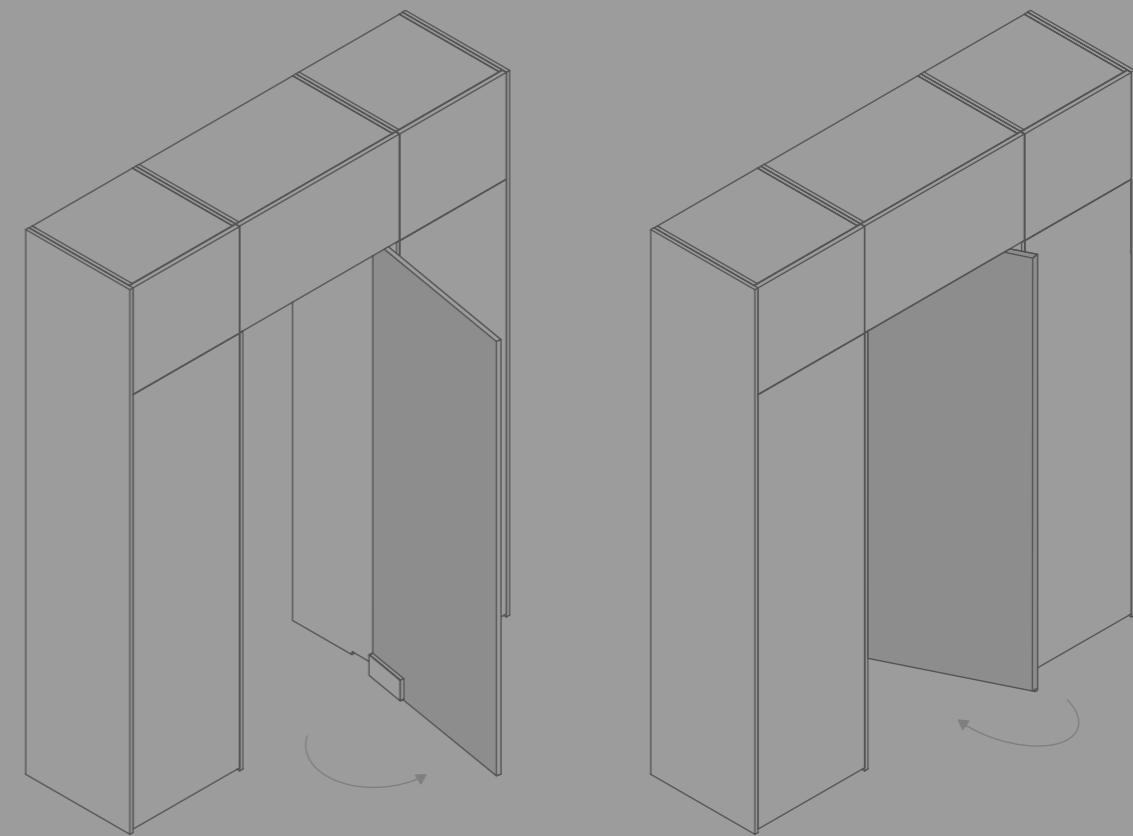

PORTA BILICO

Una soluzione che permette la massima libertà progettuale, può essere sfruttata per realizzare chiusure di vani, passaggi tra colonne o elementi murali, mantenendo la continuità estetica con le ante adiacenti.

Simbiosi perfetta tra funzionalità e design essenziale, è disponibile sia in versione con fissaggio su colonna laterale che con fissaggio su colonna e sopra colonna.

FR\_ Porte à bascule

Une solution qui permet une liberté maximum de projet, elle peut être exploitée pour réaliser des fermetures de compartiments, des passages entre colonnes ou des éléments muraux, en maintenant une esthétique continue avec les portes adjacentes.

Symbiose parfaite entre fonctionnalité et design essentiel, elle est disponible aussi bien en version avec fixage sur colonne latérale qu'avec fixage sur colonne et élément sur colonne.

EN\_ Pivot door

A solution that gives designers great freedom as it can be used to close compartments, passages between tall units or masonry while maintaining visual continuity with the adjacent doors.

Perfect symbiosis of functionality and essential design, it comes as a version that attaches to a lateral tall unit or to a tall unit and tall unit top compartment.

ES\_ Puerta pivotante

Una solución que permite la máxima libertad proyectual, puede utilizarse para realizar cierres de compartimentos, pasos entre columnas o elementos de pared, manteniendo la continuidad estética con las puertas adyacentes.

Perfecta simbiosis entre funcionalidad y diseño esencial, está disponible tanto en la versión con fijación en la columna lateral como con fijación en la columna y encima de la columna.



Ambiente moderno dai richiami classici messi in risalto dalle forme arrotondate che fanno da cornice alla cucina con anta telaio Ligna in legno massello di noce con maniglie Gold. L'area giorno combina il melaminico Cachemire con il Rosso Terra, ripreso anche nei dettagli architettonici del soffitto. La porta a bilico integrata nelle colonne nasconde un passaggio verso altri ambienti.

**FR** Ambiance moderne avec une touche classique mise en évidence par les formes arrondies qui servent d'encadrement à la cuisine avec porte cadre Ligna en bois massif de noyer avec poignées Gold. La zone jour combine le mélaminé Cachemire avec le Rosso Terra, repris également dans les détails architecturaux du plafond. La porte à bascule intégrée dans les colonnes cache un passage vers d'autres ambiances.

**EN** A modern ambience with classic touches exalted by the rounded forms that frame the kitchen with Ligna framed door in solid walnut wood with Gold handles. The living area combines Cachemire melamine with Rosso Terra, repeated in the architectural details of the ceiling. The pivot door integrated into the tall units conceals a passage to other areas.

**ES** Ambiente moderno da referencias clásicas destacados por las formas redondeadas que encierran la cocina con puertas enmarcadas Ligna de madera maciza de nogal con tiradores Gold. La zona de día combina el melamínico Cachemire con el Rosso Terra, reproducido también en los detalles arquitecturales del cielorraso. La puerta abatible integrada en las columnas oculta un paso hacia otros ambientes.

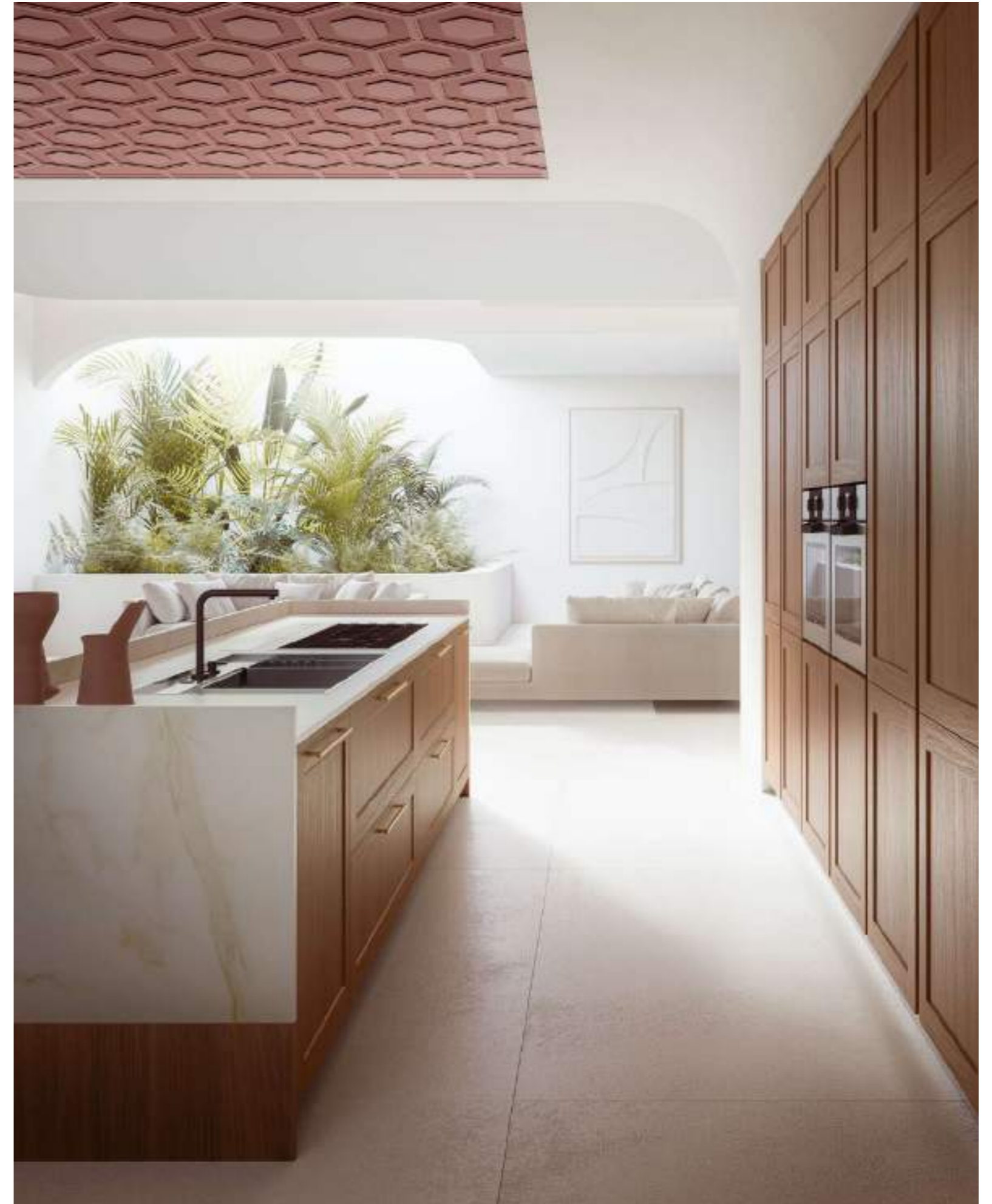







**FR\_** Une composition qui réinterprète en style contemporain certains des éléments plus traditionnels de la cuisine en l'amenant à une nouvelle dimension d'essentialité moderne.  
La porte en finition Lamitex Rovere, un matériau résistant qui réplique les finitions du bois, se combine avec l'îlot central à la grande capacité de rangement en laqué mat Lavagna.

**EN\_** A composition that gives a contemporary twist to some of the most traditional kitchen elements, taking them to a new dimension of modern essentiality.  
The framed door in Lamitex Rovere, a robust material that replicates the finish of wood, combines with the capacious central island in Lavagna matt lacquered finish.

**ES\_** Una composición que reinterpreta en estilo contemporáneo algunos entre los elementos más tradicionales de la cocina llevándola a una nueva dimensión de sobriedad moderna. La puerta enmarcada en acabado Lamitex Rovere, un material resistente que reproduce los acabados de la madera, se combina con la isla central de amplia capacidad contenedora en lacado mate Lavagna.

Una composizione che reinterpreta in stile contemporaneo alcuni fra gli elementi più tradizionali della cucina portandola in una nuova dimensione di moderna essenzialità.  
L'anta a telaio in finitura Lamitex Rovere, un materiale resistente che replica le finiture del legno, si combina all'isola centrale dalla grande capacità contenitiva in laccato opaco Lavagna.

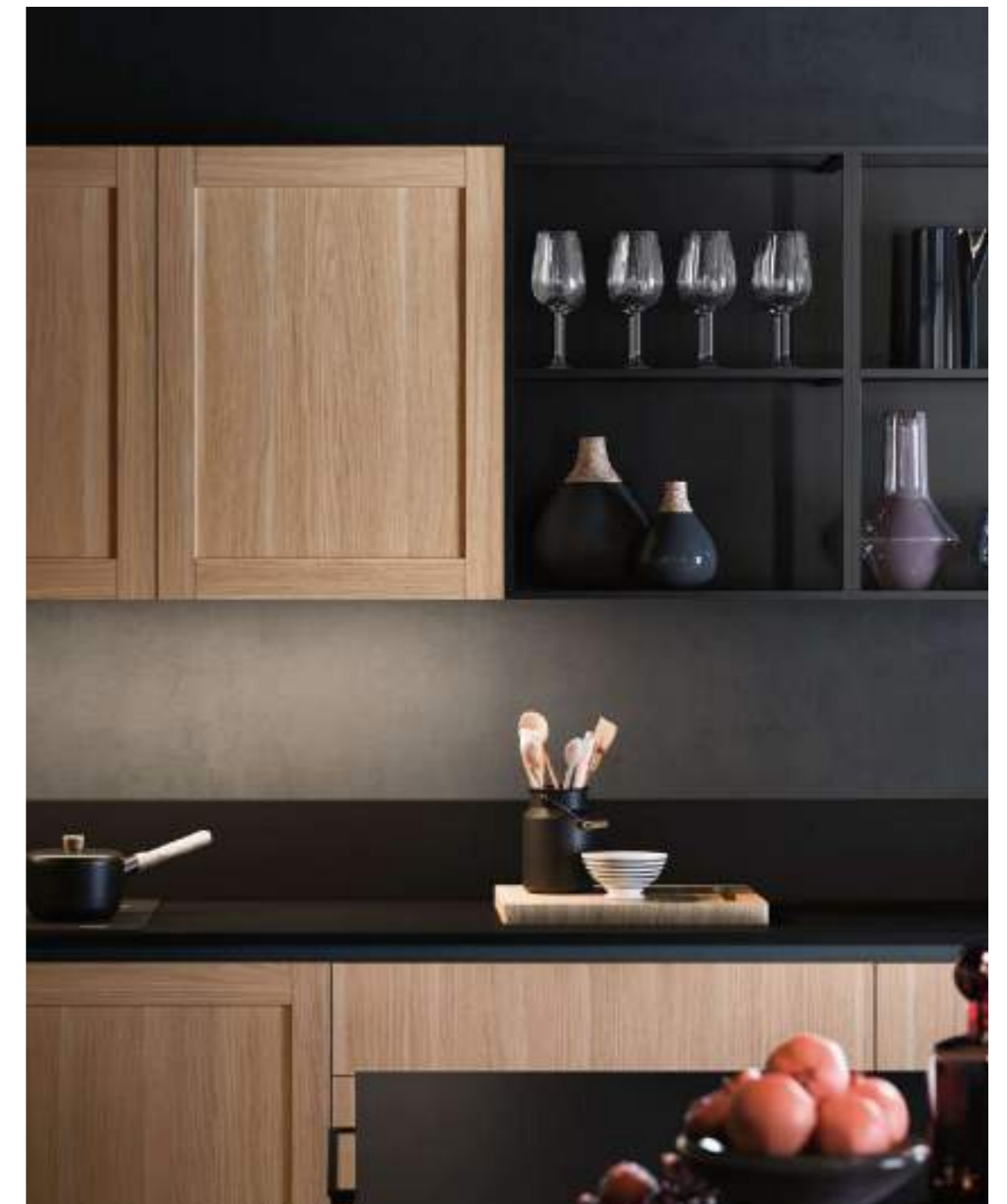





ARMONY



MELAMINICO MELAMINE MELAMINE MELAMINA

LEGNO  
BOIS  
WOOD  
MADERA

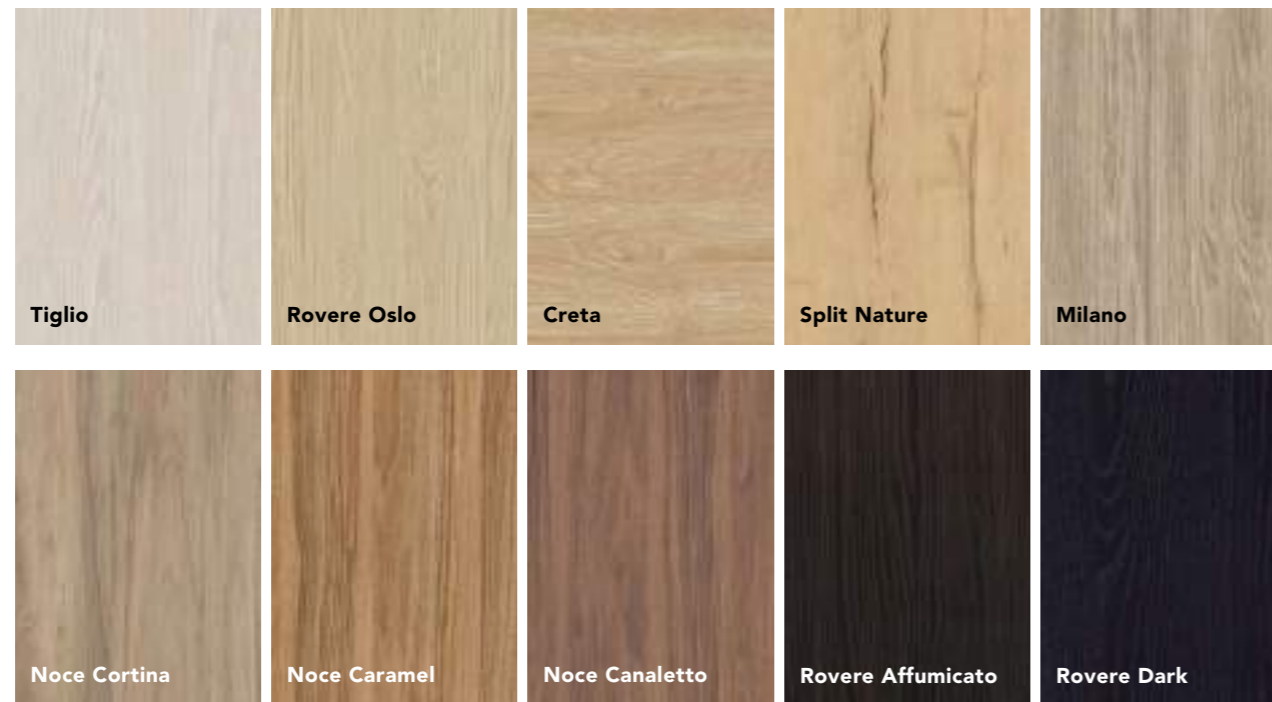

PIETRA  
PIERRE  
STONE  
PIETRA

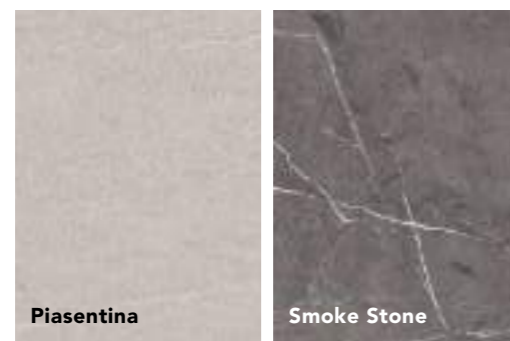

METALLO  
METAL  
METAL  
METAL

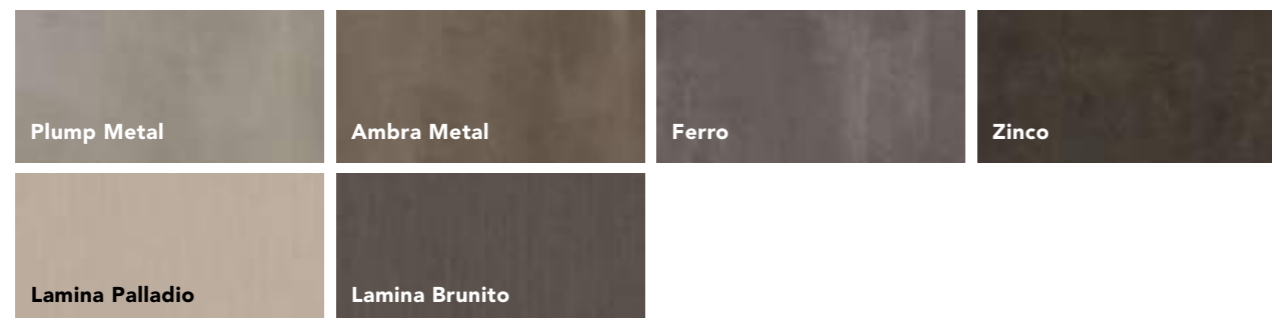

CEMENTO  
BETON  
CONCRETE  
CEMENTO



MELAMINICO OPACO MELAMINE MAT MATT MELAMINE MELAMINA MATE

OPACO  
MAT  
MATT  
MATE



PET /  
LAMITEX

LEGNO IMPIALLACCIATO BOIS PLAQUE VENEERED WOOD MADERA CHAPADA

ROVERE FIAMMATO  
CHENE FLAMME  
FLAMED OAK  
ROBLE FLAMEADO



TERMOCOTTO  
CHENE THERMO-BRULE  
THERMOCOTTO OAK  
ROBLE TERMOCOTTO



NOCE  
NOYER  
WALNUT  
NOGAL



CASTAGNO  
CHATAIGNIER  
CHESTNUT  
CASTAÑO

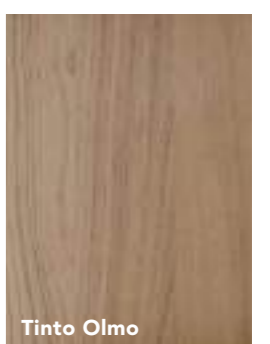

LACCATO LAQUE LACQUERED LACADO

OPACO / LUCIDO  
MAT / BRILLANT  
MATT / GLOSSY  
MATE / BRILLO

Neve	Bianco	Ghiaccio	Lino	Canapa
Sabbia	Corda	Titanio	Nardò	Grigio Metro
Giallo Zolfo	Corallo	Rosso Vivo	Rosso	Verde Positano
Militare	Verde Foresta	Azzurro	Avio	Blu Polvere
Visone	Lavagna	Moka	Grigio fumo	Nero

GOFFRATO  
GAUFFRE  
EMBOSSED  
TEXTURIZADO

Neve	Ghiaccio	Lino	Corda	Titanio
Grigio Metro	Lavagna	Azzurro	Giallo Zolfo	Verde Positano
Blu Polvere	Rosso Vivo	Rosso	Moka	Nero

MICALIZZATO  
MICALISE  
MICALIZED  
MICALIZADO

Talco	Pomice	Peltro	Lava
Verde Smeraldo	Rosso Venezia	Blu Petrolio	Ardesia

METALLICO  
METAL  
METAL  
METAL

Ambra	Carbonio	Rame
-------	----------	------

TECHNOLAC LUX

Cast Iron	Shadow	MICALUX	Arenaria
Cast Brass			

LACCATO LAQUE LACQUERED LACADO

URBAN

Nichel	Piombo	Ghisa
--------	--------	-------

VINTAGE

Iron	METALLO LIQUIDO METAL LIQUIDE LIQUID METAL METAL LIQUIDO	1501 Bronzo Lux
------	---	-----------------

LACCATO UV LAQUE UV LACQUERED UV LACADO UV

OPACO UV  
MAT UV  
MATT UV  
MATE UV

X-White Matt	X-Sand Matt	X-Silice Matt
X-Grey Matt	X-Blue Matt	X-Black Matt

LUCIDO UV  
BRILLANT UV  
GLOSSY UV  
BRILLO UV

X-White Gloss
---------------

LAMINATO LAMINATE STRATIFIE LAMINADO

LEGNO  
BOIS  
WOOD  
MADERA

Quercia Miele 673	Slavonia 4587
-------------------	---------------

PIETRA  
PIERRE  
STONE  
PIEDRA

Bianco Ghiaccio 410 Climb	Pulpis Light 3447	Pulpis Dark 3446	Pietra Lavica 545
Sahara Noir 6084	Nero Marquina 5544		

FENIX®

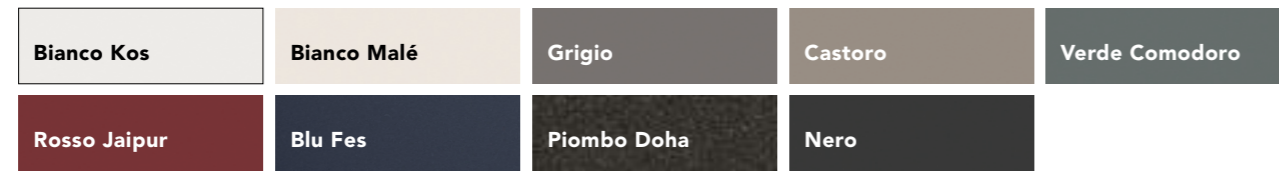

GRES



VETRO TEMPERATO VERRE GLASS CRISTAL

OPACO / LUCIDO  
MAT / BRILLANT  
MATT / GLOSSY  
MATE / BRILLANTE



METALLIZZATO  
METALLISE  
METALLIC  
METÁLICO

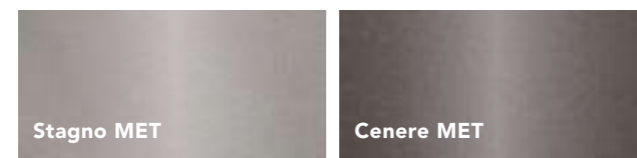

CORIAN®



	RHO	KAPPA	YPSILON	TAU	YOTA	OMICRON	DIAMOND	SKYLINE	LIGNA	ETRO	RIGA
<b>MELAMINICO MELAMINE MELAMINE MELAMINICO</b>											
METALLO métal - metal - metal											
CEMENTO béton - beton - cemento											
PIETRA pierre - stone - pietra											
LEGNO bois - wood - madera											
OPACO mat - matt - mate											
PET OPACO pet mat - pet matt - pet mate											
LAMITEX											
<b>LEGNO BOIS WOOD MADERA</b>											
ROVERE FIAMMATO chêne flammé - flamed oak - roble flameado											
ROVERE TERMOCOTTO chêne thermo-brulé - thermocotto oak - roble termocotto											
NOCE noyer - walnut - nogal											
CASTAGNO châtaignier - chestnut - castaño											
<b>LACCATO LAQUE LACQUERED LACADO</b>											
OPACO mat - matt - mate											
LUCIDO brillant - glossy - brillo											
GOFRATO gaufre - embossed - texturizado											
VINTAGE vintage - vintage - vintage											
URBAN urban - urban - urban											
METALLICO métal - metal - metal											
MICALIZZATO micalisé - micalized - micalizado											
METALLO LIQUIDO métal liquide - liquid metal - metal líquido											
TECHNOLAC LUX											
MICALUX											
<b>LACCATO UV LAQUE UV LACQUERED UV LACADO U</b>											
OPACO mat - matt - mate											
LUCIDO brillant - glossy - brillo											
<b>LAMINATO STRATIFIE LAMINATED LAMINADO</b>											
LEGNO bois - wood - madera											
PIETRA pierre - stone - piedra											
FENIX®											
<b>VETRO VERRE GLASS VIDRIO</b>											
OPACO mat - matt - mate											
LUCIDO brillant - glossy - brill											
METALLIZZATO métallisé - metallic - metálico											
GRES											
CORIAN®											

ZETA



Anta con maniglia incassata  
\_Finiture: Nero / Titanio  
Poignée intégrée  
\_Finition: Noir / Titane  
Door with recessed handle  
Flat groove / Round groove \_Finishings: Black / Titanium  
Tirador integrado  
\_Acabados: Negro / Titanio



RING



Anta con maniglia incassata  
\_Finitura: Nero  
Poignée intégrée  
\_Finition: Noir  
Door with recessed handle  
\_Finishing: Black  
Tirador integrado  
\_Acabado: Negro



VERSO



Anta con maniglia incassata  
\_Finiture: Alluminio / Laccato opaco / Mica  
Poignée intégrée  
\_Finitions: Aluminium / laqué mat / Micalisé  
Door with recessed handle  
\_Finishings: Aluminum / Matt lacquered / Micalized  
Tirador integrado  
\_Acabados: Aluminio / Lacado mate / Micalizado



OMICRON



Anta con taglio a 33°  
Gola piatta / Gola curva  
Porte avec découpe à 33°  
\_Profilé Plat / Profilé Arrondi  
Door with 33° cut  
Flat groove / Round groove  
Puerta con corte de 33°  
\_Perfil plano / Perfil curvo

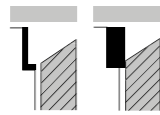

DIAMOND



Anta Diamond  
Gola piatta / Gola curva  
Porte Diamond  
\_Profilé Plat / Profilé Arrondi  
Diamond door  
Flat groove / Round groove  
Puerta Diamond  
\_Perfil plano / Perfil curvo

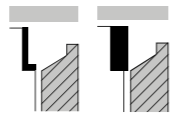

GOLA CURVA



Anta senza maniglia  
Gola curva  
Porte sans poignée  
\_Profilé Arrondi  
Door without handle  
Round groove  
Puerta sin tirador  
\_Perfil curvo



REGOLA



Anta con maniglia incassata  
\_Finiture: Nero / Inox  
Poignée intégrée  
\_Finitions: Noir / Inox  
Door with recessed handle  
\_Finishings: Black / Inox  
Tirador integrado  
\_Acabados: Negro / Acero inox

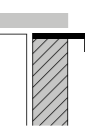

OLA



Anta con maniglia incassata  
\_Finitura: Inox  
Poignée intégrée  
\_Finition: Inox  
Door with recessed handle  
\_Finishing: Inox  
Tirador integrado  
\_Acabado: Acero inox

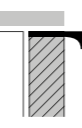







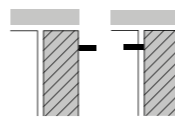



MANIGLIA / PUSH-PULL



Maniglia / Push-pull  
30 diversi modelli di maniglie  
Poignée / Push-pull  
30 modèles de poignées disponibles  
Handle / Push-pull  
30 different handle designs available  
Tiradors / Push-pull  
30 modelos de poignées disponibles



SISTEMI DI APERTURA TYPES D'OUVERTURE OPENING SYSTEM SISTEMAS DE APERTURA	RHO	KAPPA	YPSILON	TAU	YOTA	OMICRON	DIAMOND	SKYLINE	LIGNA	ETRO	RIGA
<b>MANIGLIA POIGNEE HANDLE TIRADOR</b>											
 <b>COLLEZIONE MANIGLIE</b> Collection poignées Handles collection Colección tiradores											
 <b>PUSH PULL</b>											
 <b>REGOLA</b>											
 <b>OLA</b>											
 <b>RING</b>											
 <b>VERSO</b>											
<b>GOLA GORGE GROOVE PERFIL</b>											
 <b>GOLA CURVA, ANTA SENZA MANIGLIA</b> Gorge arrondie, porte sans poignée Round groove, door without handle Perfil curvo, Puerta sin tirador											
 <b>GOLA CURVA / GOLA PIATTA + ZETA</b> Gorge arrondie / Gorge plate + ZETA Round groove / Flat groove + ZETA Perfil curvo / Perfil plano + ZETA											
 <b>GOLA CURVA / GOLA PIATTA +OMICRON</b> Gorge arrondie / Gorge plate +OMICRON Round groove / Flat groove +OMICRON Perfil curvo / Perfil plano +OMICRON											
 <b>GOLA CURVA / GOLA PIATTA +DIAMOND</b> Gorge arrondie / Gorge plate +DIAMOND Round groove / Flat groove +DIAMOND Perfil curvo / Perfil plano +DIAMOND											
 <b>GOLA CURVA / GOLA PIATTA +SKYLINE</b> Gorge arrondie / Gorge plate +SKYLINE Round groove / Flat groove +SKYLINE Perfil curvo / Perfil plano +SKYLINE											



**ART DIRECTION**  
DAVIDE BOT

**GRAPHIC DESIGN**  
STUDIO ANICE

**PHOTO**  
NUDESIGN  
IKON - TOMMASO BALESTRA (PAG 3,7,128,149,165)

**STYLING**  
CLAUDIA SANI STUDIO

**COLOUR SEPARATION**  
NUDESIGN

**PRINT**  
SINCROMIA

Armony S.P.A.  
Via Pradego, 32  
33070 Caneva (PN)  
Tel +39 0434 796311  
armony@armonycucine.it  
armonycucine.it

Stampato in Italia.  
Armony si riserva di introdurre  
senza preavviso eventuali modifiche  
tecnico-costruttive sul prodotto.  
Eventuali differenze di colore  
possono essere dovute al processo  
di stampa.

**FR\_** Imprimé en Italie  
Armony se réserve d'introduire sans  
préavis d'éventuelles modifications  
technico-constructives sur le produit.  
D'éventuelles différences de couleur  
peuvent être dues au processus  
d'impression.

**EN\_** Printed in Italy  
Armony reserves the right to modify,  
revise or change any technical-  
construction information regarding  
the product, without prior notice.  
Colours may differ due to the  
printing process.

**ES\_** Impreso en Italia  
Armony se reserva introducir sin  
previo aviso posibles modificaciones  
técnico-constructivas sobre el  
producto. Posibles diferencias de  
color pueden ser causadas por el  
proceso de impresión.

